

## AV RECEIVER

Operating Instructions GB

Mode d'emploi FR

Bedienungsanleitung DE

Manual de instrucciones ES

Gebruiksaanwijzing NL

Bruksanvisning SE

**To cancel the demonstration (Demo) display, see page 6.**

For the connection/installation, see page 10.

To use smartphones with "WebLink Apps" installed, visit the Help Guide on the back cover.

**Pour annuler la démonstration (Démo), reportez-vous à la page 6.**

Pour le raccordement/l'installation, reportez-vous à la page 10.

Pour utiliser des smartphones sur lesquels « WebLink Apps » est installé, visitez le Guide d'aide au dos de la couverture.

**Zum Deaktivieren der Demo-Anzeige (Demo) schlagen Sie bitte auf Seite 6 nach.**

Informationen zum Anschluss und zur Installation finden Sie auf Seite 10.

Informationen zum Verwenden von Smartphones, auf denen „WebLink Apps“ installiert sind, finden Sie in der Hilfe auf der hinteren Umschlagseite.

**Para cancelar la pantalla de demostración (Demostración), consulte la página 6.**

Para la conexión/instalación, consulte la página 10.

Para utilizar teléfonos inteligentes con "WebLink Apps" instalado, visite la Guía de ayuda que aparece en la contraportada.

**Om de demonstratie (Demo) te annuleren, zie pagina 7.**

Raadpleeg pagina 10 voor meer informatie over de Verbinding/installatie.

Voor het gebruik van smartphones waarop "WebLink Apps" geïnstalleerd is, raadpleegt u de Helpgids die op de achterkant wordt vermeld.

**Se sidan 6 för att avbryta demonstrationsvisningen (Demo).**

Se sidan 10 för anslutning/installation.

För att använda smarttelefoner som har "WebLink Apps" installerat, se Hjälpguiden på det bakre omslaget.



\* 5 0 0 4 9 2 0 2 2 \* (1)

## Warning

For safety, be sure to install this unit in the dashboard of the car as the rear side of the unit becomes hot during use.  
For details, see "Connection/Installation" (page 10).

The nameplate indicating operating voltage, etc., is located on the bottom of the chassis.

The validity of the CE marking is restricted to only those countries where it is legally enforced, mainly in the countries EEA (European Economic Area) and Switzerland.

## WARNING

**To prevent fire or shock hazard, do not expose the unit to rain or moisture.**

**To avoid electrical shock, do not open the cabinet. Refer servicing to qualified personnel only.**

Made in Thailand



Hereby, Sony Corporation declares that this equipment is in compliance with Directive 2014/53/EU.

The full text of the EU declaration of conformity is available at the following internet address:  
<http://www.compliance.sony.de/>

**Notice for customers: the following information is only applicable to equipment sold in countries applying EU Directives**

This product has been manufactured by or on behalf of Sony Corporation.

EU Importer: Sony Europe B.V.

Inquiries to the EU Importer or related to product compliance in Europe should be sent to the manufacturer's authorized representative, Sony Belgium, bijkantoor van Sony Europe B.V., Da Vincilaan 7-D1, 1930 Zaventem, Belgium.



**Disposal of waste batteries and electrical and electronic equipment (applicable in the European Union and other countries with separate collection systems)**

This symbol on the product, the battery or on the packaging indicates that the product and the battery shall not be treated as household waste. On certain batteries this symbol might be used in combination with a chemical symbol. The chemical symbol for lead (Pb) is added if the battery contains more than 0.004% lead.

By ensuring that these products and batteries are disposed of correctly, you will help to prevent potentially negative consequences for the environment and human health which could be caused by inappropriate waste handling. The recycling of the materials will help to conserve natural resources.

In case of products that for safety, performance or data integrity reasons require a permanent connection with an incorporated battery, this battery should be replaced by qualified service staff only.

To ensure that the battery and the electrical and electronic equipment will be treated properly, hand over these products at end-of-life to the appropriate collection point for the recycling of electrical and electronic equipment.

For all other batteries, please view the section on how to remove the battery from the product safely. Hand the battery over to the appropriate collection point for the recycling of waste batteries.

For more detailed information about recycling of this product or battery, please contact your local Civic Office, your household waste disposal service or the shop where you purchased the product or battery.

### **Warning if your car's ignition has no ACC position**

Do not install this unit in a car that has no ACC position. The display of the unit does not turn off even after turning the ignition off, and this causes battery drain.

### **Disclaimer regarding services offered by third parties**

Services offered by third parties may be changed, suspended, or terminated without prior notice. Sony does not bear any responsibility in these sorts of situations.

## Important notice

### Caution

IN NO EVENT SHALL SONY BE LIABLE FOR ANY INCIDENTAL, INDIRECT OR CONSEQUENTIAL DAMAGES OR OTHER DAMAGES INCLUDING, WITHOUT LIMITATION, LOSS OF PROFITS, LOSS OF REVENUE, LOSS OF DATA, LOSS OF USE OF THE PRODUCT OR ANY ASSOCIATED EQUIPMENT, DOWNTIME, AND PURCHASER'S TIME RELATED TO OR ARISING OUT OF THE USE OF THIS PRODUCT, ITS HARDWARE AND/OR ITS SOFTWARE.

Dear customer, this product includes a radio transmitter.

According to UNECE Regulation no. 10, a vehicle manufacturers may impose specific conditions for installation of radio transmitters into vehicles.

Please check your vehicle operation manual or contact the manufacturer of your vehicle or your vehicle dealer, before you install this product into your vehicle.

### Emergency calls

This BLUETOOTH car handsfree and the electronic device connected to the handsfree operate using radio signals, cellular, and landline networks as well as user-programmed function, which cannot guarantee connection under all conditions.

Therefore do not rely solely upon any electronic device for essential communications (such as medical emergencies).

### On BLUETOOTH communication

- Microwaves emitting from a BLUETOOTH device may affect the operation of electronic medical devices. Turn off this unit and other BLUETOOTH devices in the following locations, as it may cause an accident.
  - where inflammable gas is present, in a hospital, train, airplane, or petrol station
  - near automatic doors or a fire alarm
- This unit supports security capabilities that comply with the BLUETOOTH standard to provide a secure connection when the BLUETOOTH wireless technology is used, but security may not be enough depending on the setting. Be careful when communicating using BLUETOOTH wireless technology.
- We do not take any responsibility for the leakage of information during BLUETOOTH communication.

If you have any questions or problems concerning your unit that are not covered in this manual, consult your nearest Sony dealer.

## Main Unit

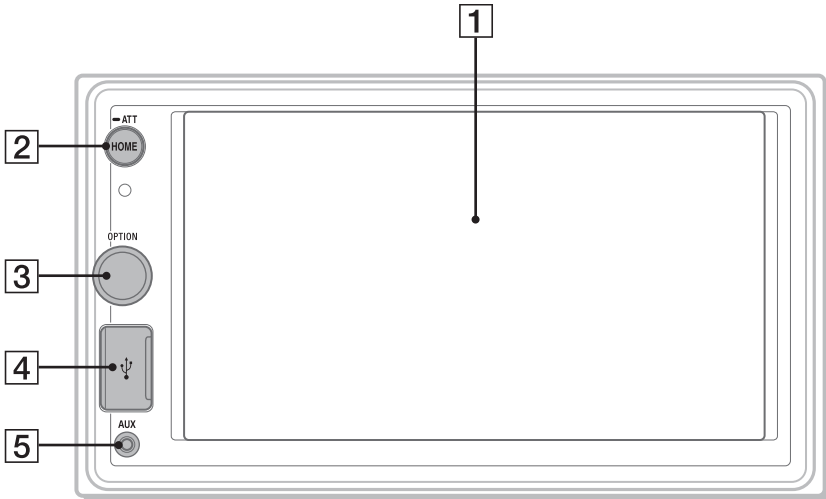

**1** Display/touch screen

**2** HOME

Press to display the HOME screen (page 5).

**ATT (attenuate)**

Press and hold for 1 second to attenuate the sound.

To cancel, press and hold again, or rotate the volume control dial.

**3** Volume control dial

Rotate to adjust the volume when the sound is output.

**OPTION**

Press to display the OPTION screen (page 5).

**4** USB port

**5** AUX input jack

# Screen displays

Playback screen:

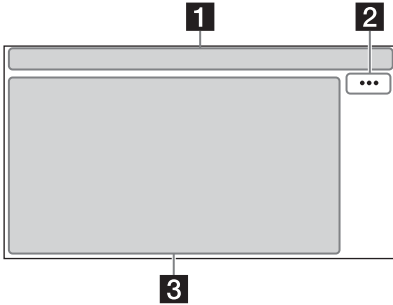

HOME screen:

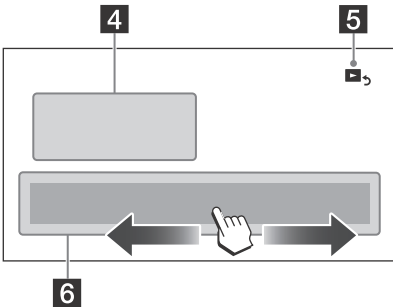

OPTION screen:

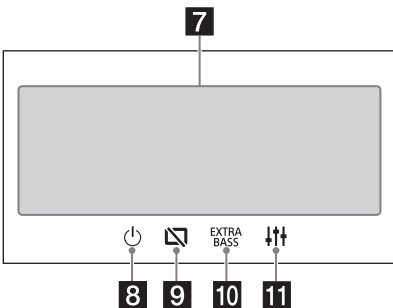

## 1 Status indication

-  **ATT** Lights up when the sound is attenuated.

---

-  **AF** Lights up when AF (Alternative Frequencies) is available.

---

-  **TA** Lights up when the current traffic information (TA: Traffic Announcement) is available.

---

-  Lights up when the Bluetooth® signal is on. Flashes when the connection is in progress.

---

-  Lights up when the audio device is playable by enabling the A2DP (Advanced Audio Distribution Profile).

---

-  Lights up when handsfree calling is available by enabling the HFP (Handsfree Profile).

---

-  Indicates the signal strength status of the connected mobile phone.

---

-  Indicates the remaining battery status of the connected mobile phone.

## 2 ... (source option)

Opens the source option menu. The available items differ depending on the source.

## 3 Application specific area

Displays playback controls/indications or show the unit's status. Displayed items differ depending on the source.

## 4 Clock









Displays the time which are set on the Date/Time setting.

## 5 (return to the playback screen)

Switches from the HOME screen to the playback screen.

## 6 Sources and Settings select keys

Changes the source or make various settings. Flick to select the setting icon and other icons. Touch the source icon you want to select.

 Radio	 BT Audio	 Phone
 USB	 WebLink	 AUX
 Rear Camera	 Settings	

## 7 Sound select keys

Changes the sound.

## 8 (standby)

Turns the unit in standby mode (USB charging is still available). To resume, press any buttons.

## 9 (monitor off)

Turns off the monitor. When the monitor is turned off, touch any part of the display to turn it back on.

## 10 (EXTRA BASS)

Changes the EXTRA BASS setting.

## 11 (EQ10/Subwoofer)

Changes the EQ10/Subwoofer setting.

## Basic Operations

### Pairing with a BLUETOOTH Device

When connecting a BLUETOOTH device for the first time, mutual registration (called "pairing") is required. Pairing enables this unit and other devices to recognize each other.

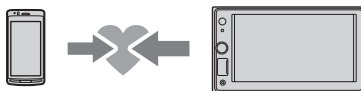

- 1 Press HOME, then touch [Settings] → [Bluetooth] → [Bluetooth Connection] → [ON] → [Pairing].  
 flashes while the unit is in pairing standby mode.
- 2 Perform pairing on the BLUETOOTH device so it detects this unit.
- 3 Select your model name shown on the display of the BLUETOOTH device\*.

When pairing is made,  stays lit.

\* If passkey input is required on the BLUETOOTH device, input [0000].

### Connecting Rear View Camera

By connecting the optional rear view camera to the CAMERA IN terminal, you can display the picture from the rear view camera. For details, see "Connection/Installation" (page 10).

#### To display the picture from the rear view camera

Press HOME, then touch [Rear Camera].

### Canceling the Demonstration Mode

- 1 Press HOME, then touch [Settings].
- 2 Touch [General], then touch [Demo] to set to [OFF].
- 3 To exit the setup menu, touch  (back) twice.

### Updating the Firmware

To update the firmware, visit the support site on the back cover, then follow the online instructions.

#### Note

During the update, do not remove the USB device.

## Additional Information

### Precautions

- Power antenna (aerial) extends automatically.
- When you transfer ownership or dispose of your car with the unit installed, initialize all the settings to the factory settings by performing the factory reset.
- Do not splash liquid onto the unit.

#### Notes on safety

- Comply with your local traffic rules, laws, and regulations.
- While driving
  - Do not watch or operate the unit, as it may lead to distraction and cause an accident. Park your car in a safe place to watch or operate the unit.
  - Do not use the setup feature or any other function which could divert your attention from the road.
  - When backing up your car, be sure to look back and watch the surroundings carefully for your safety even if the rear view camera is connected. Do not depend on the rear view camera exclusively.
- While operating
  - Do not insert your hands, fingers, or foreign objects into the unit as it may cause injury or damage to the unit.
  - Keep small articles out of the reach of children.
  - Be sure to fasten seatbelts to avoid injury in the event of sudden movement of the car.

#### Preventing an accident

Pictures appear only after you park the car and set the parking brake. If the car starts moving during video playback, the following caution is displayed and you cannot watch the video.

#### [Video blocked for your safety.]

Do not operate the unit or watch the monitor while driving.

#### Notes on LCD panel

- Do not get the LCD panel wet or expose it to liquids. This may cause a malfunction.
- Do not press down hard on the LCD panel as doing so can distort the picture or cause a malfunction (i.e., the picture may become unclear or the LCD panel may be damaged).
- Do not touch the panel with objects other than with your finger as it may damage or break the LCD panel.
- Clean the LCD panel with a dry soft cloth. Do not use solvents such as benzene, thinner, commercially available cleaners, or antistatic spray.
- Do not use the unit outside the temperature range 0 °C to 40 °C (32 °F to 104 °F).
- If your car was parked in a cold or hot place, the picture may not be clear. However, the monitor is not damaged and the picture will become clear after the temperature in your car becomes normal.
- Some stationary blue, red, or green dots may appear on the monitor. These are called “bright spots” and can happen with any LCD. The LCD panel is precision-manufactured with more than 99.99% of its segments functional. However, it is possible that a small percentage (typically 0.01%) of the segments may not light up properly. This will not, however, interfere with your viewing.



#### Notes on the touch screen

- This unit uses a resistive touch screen. Touch the screen directly with your fingertip.
- Multi-touch operation is not supported on this unit.
- Do not touch the screen with sharp objects such as a needle, pen, or fingernail. Operation with a stylus is not supported on this unit.
- Do not let any objects contact the touch screen. If the screen is touched by an object other than your fingertip, the unit may not respond correctly.
- Since glass material is used for the screen, do not subject the unit to strong shock. If cracking or chipping occurs on the screen, do not touch the damaged part as it may cause injury.
- Keep other electrical devices away from the touch screen. They may cause the touch screen to malfunction.

## About iPhone

### • Compatible iPhone models:

- iPhone XS Max, iPhone XS, iPhone XR, iPhone X, iPhone 8 Plus, iPhone 8, iPhone 7 Plus, iPhone 7, iPhone SE, iPhone 6s Plus, iPhone 6s, iPhone 6 Plus, iPhone 6, iPhone 5s
- Use of the Made for Apple badge means that an accessory has been designed to connect specifically to the Apple product(s) identified in the badge, and has been certified by the developer to meet Apple performance standards. Apple is not responsible for the operation of this device or its compliance with safety and regulatory standards. Please note that the use of this accessory with an Apple product may affect wireless performance.

## Notice on license

This product contains software that Sony uses under a licensing agreement with the owner of its copyright. We are obligated to announce the contents of the agreement to customers under requirement by the owner of copyright for the software.

For details on software licenses, select [Settings] → [General] → [Open Source Licenses].

### Notice on GNU GPL/LGPL applied software

This product contains software that is subject to the following GNU General Public License (hereinafter referred to as "GPL") or GNU Lesser General Public License (hereinafter referred to as "LGPL"). These establish that customers have the right to acquire, modify, and redistribute the source code of said software in accordance with the terms of the GPL or LGPL displayed on this unit. The source code for the above-listed software is available on the Web.

To download, please access the following URL then select the model name "XAV-1500."

URL: <http://www.sony.net/Products/Linux/>  
Please note that Sony cannot answer or respond to any inquiries regarding the content of the source code.

If you have any questions or problems concerning your unit that are not covered in this Operating Instructions, consult your nearest Sony dealer.

## Specifications

### Monitor section

Display type: Wide LCD color monitor

Dimensions: 6.2 in/157 mm

System: TFT active matrix

Number of pixels:

1,152,000 pixels (800 × 3 (RGB) × 480)

Color system:

PAL/NTSC automatic select for CAMERA IN terminal

### Radio section

#### FM

Tuning range: 87.5 MHz – 108.0 MHz

Usable sensitivity: 7 dBf

Signal-to-noise ratio: 70 dB (mono)

Separation at 1 kHz: 45 dB

#### AM

Tuning range: 531 kHz – 1,602 kHz

Sensitivity: 32 μV

### USB player section

Interface: USB port (Hi-speed)

Maximum current: 1.5 A

### Wireless communication

Communication System:

BLUETOOTH Standard version 3.0

Output:

BLUETOOTH Standard Power Class 2  
(Max. Conducted +1 dBm)

Maximum communication range\*1:

Line of sight approx. 10 m (33 ft)

Frequency band:

2.4 GHz band (2.4000 GHz – 2.4835 GHz)

Modulation method: FHSS

Compatible BLUETOOTH Profiles\*2:

A2DP (Advanced Audio Distribution Profile) 1.3

AVRCP (Audio Video Remote Control Profile) 1.3

HFP (Handsfree Profile) 1.6

PBAP (Phone Book Access Profile) 1.1

Corresponding codec: SBC, AAC

\*1 The actual range will vary depending on factors such as obstacles between devices, magnetic fields around a microwave oven, static electricity, reception sensitivity, antenna (aerial)'s performance, operating system, software application, etc.

\*2 BLUETOOTH standard profiles indicate the purpose of BLUETOOTH communication between devices.



## Power amplifier section

Outputs: Speaker outputs

Speaker impedance:  $4 \Omega - 8 \Omega$

Maximum power output:  $55 \text{ W} \times 4$  (at  $4 \Omega$ )

## General

Power requirements: 12 V DC car battery  
(negative ground (earth))

Rated current consumption: 10 A

Dimensions:

Approx.  $178 \text{ mm} \times 100 \text{ mm} \times 133 \text{ mm}$   
( $7 \frac{1}{8} \text{ in} \times 4 \text{ in} \times 5 \frac{1}{4} \text{ in}$ ) (w/h/d)

Mounting dimensions:

Approx.  $182 \text{ mm} \times 111 \text{ mm} \times 120 \text{ mm}$   
( $7 \frac{1}{4} \text{ in} \times 4 \frac{3}{8} \text{ in} \times 4 \frac{3}{4} \text{ in}$ ) (w/h/d)

Mass: Approx. 0.9 kg (1 lb 16 oz)

Package contents:

Main unit (1)

Parts for installation and connections (1 set)

Ask the dealer for detailed information.

Design and specifications are subject to change without notice.

## Copyrights

The Bluetooth® word mark and logos are registered trademarks owned by the Bluetooth SIG, Inc. and any use of such marks by Sony Corporation is under license. Other trademarks and trade names are those of their respective owners.

Windows Media is either a registered trademark or trademark of Microsoft Corporation in the United States and/or other countries.

This product is protected by certain intellectual property rights of Microsoft Corporation. Use or distribution of such technology outside of this product is prohibited without a license from Microsoft or an authorized Microsoft subsidiary.

Apple and iPhone are trademarks of Apple Inc., registered in the U.S. and other countries.

WebLink is a registered trademark of Abalta Technologies, Inc. in the U.S. and a trademark in the other countries.

All other trademarks are trademarks of their respective owners.

### Cautions

- Do not install this unit in a car that has no ACC position. The display of the unit does not turn off even after turning the ignition off, and this causes battery drain.
- **Run all ground (earth) leads to a common ground (earth) point.**
- Do not get the leads trapped under a screw or caught in moving parts (e.g., seat railing).
- Before making connections, turn the car ignition off to avoid short circuits.
- Connect the power supply leads ① to the unit and speakers before connecting it to the auxiliary power connector.
- Be sure to insulate any loose unconnected leads with electrical tape for safety.
- Choose the installation location carefully so that the unit will not interfere with normal driving operations.
- Avoid installing the unit in areas subject to dust, dirt, excessive vibration, or high temperature, such as in direct sunlight or near heater ducts.
- Use only the supplied mounting hardware for a safe and secure installation.

#### Note on the power supply lead (yellow)

When connecting this unit in combination with other stereo components, the amperage rating of the car circuit to which the unit is connected must be higher than the sum of each component's fuse amperage rating.

#### Note on installing in cars with a start-stop system

The unit may restart when starting the engine from start-stop. In this case, turn off the start-stop system of your car.

#### Note on installing in cars with electric parking brake system

For cars with electric parking brakes, some related functions (such as video blocking function) may not work properly.

#### Mounting angle adjustment

Adjust the mounting angle to less than 30°.

### Parts List for Installation

- ① Power supply leads (1)
- ② Mounting screws (5 × max. 9 mm (7/32 × max. 3/8 in)) (4)



- ③ Microphone (1)

- ④ Flat-mount base (1)



- ⑤ Double-sided tape (1)

- ⑥ Mounting sleeve (1)

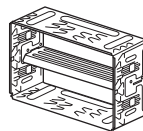

- ⑦ Trim ring (1)

- ⑧ Release keys (2)

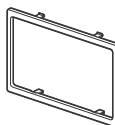

- This parts list does not include all the package contents.
- The mounting sleeve ⑥ is attached to the unit before shipping. Before mounting the unit, use the release keys ⑧ to remove the mounting sleeve ⑥ from the unit. For details, see "Removing the mounting sleeve" (page 14).
- Keep the release keys ⑧ for future use as they are also necessary if you remove the unit from your car.

# Connection

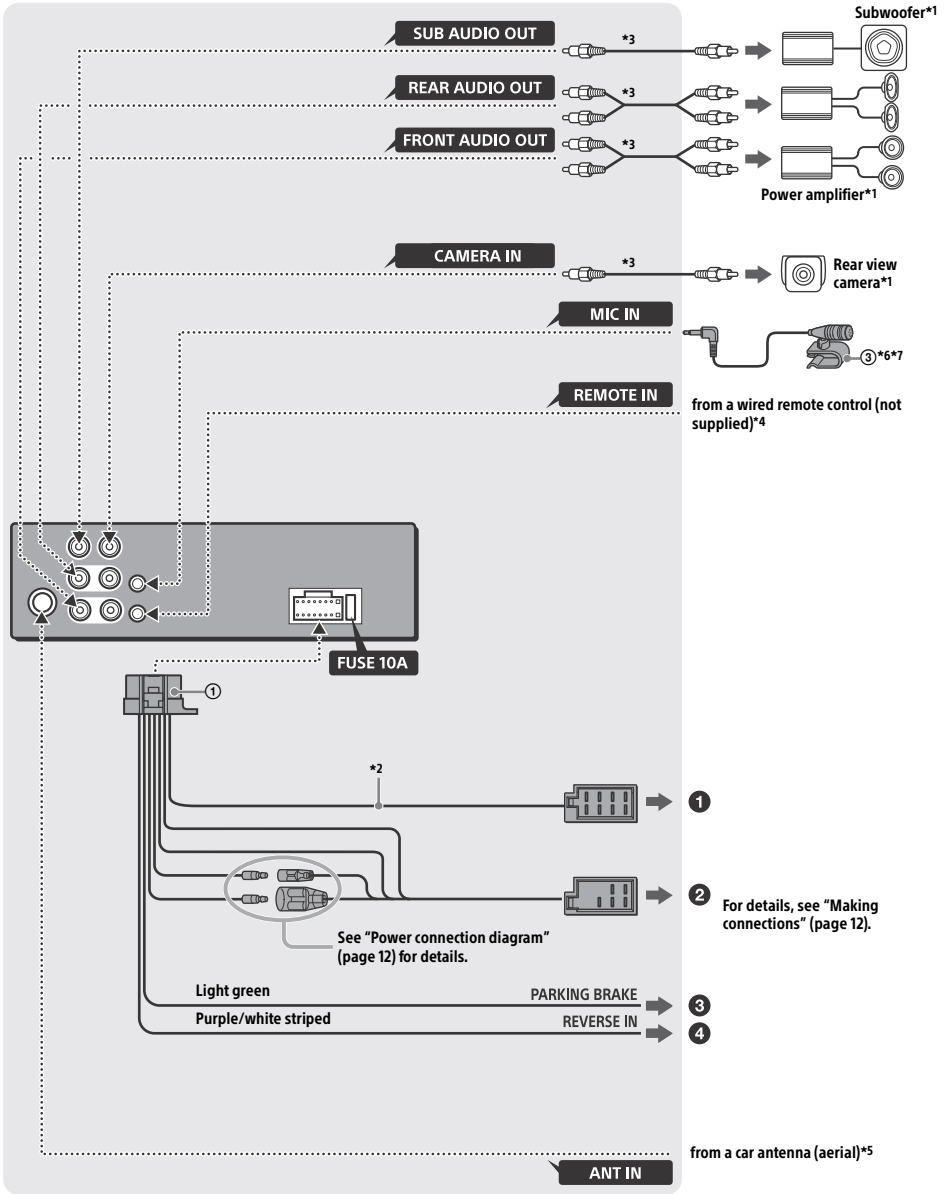

- \*1 Not supplied
- \*2 Speaker impedance: 4 Ω to 8 Ω × 4
- \*3 RCA pin cord (not supplied)
- \*4 Depending on the type of car, use an adaptor for a wired remote control (not supplied).  
For details on using the wired remote control, see "Using the wired remote control" (page 13).
- \*5 Depending on the type of car, use an adaptor (not supplied) if the antenna (aerial) connector does not fit.
- \*6 Whether in use or not, route the microphone input cord so it does not interfere with driving operations. Secure the cord with a clamp, etc., if it is installed around your feet.
- \*7 For details on installing the microphone, see "Installing the microphone" (page 13).

## Making connections

If you have a power antenna (aerial) without a relay box, connecting this unit with the power supply leads ① may damage the antenna (aerial).

### ① To the car's speaker connector

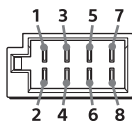

1	Rear speaker (right)	⊕	Purple
2		⊖	Purple/black striped
3	Front speaker (right)	⊕	Gray
4		⊖	Gray/black striped
5	Front speaker (left)	⊕	White
6		⊖	White/black striped
7	Rear speaker (left)	⊕	Green
8		⊖	Green/black striped

### ② To the car's power connector

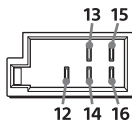

12	continuous power supply	Yellow
13	power antenna (aerial) / power amplifier control (REM OUT)	Blue/white striped
14	switched illumination power supply	Orange/white striped
15	switched power supply	Red
16	ground (earth)	Black

### ③ To the parking brake switch lead

The mounting position of the parking brake switch lead depends on your car. Be sure to connect the parking brake lead (light green) of the power supply leads ① to the parking brake switch lead.

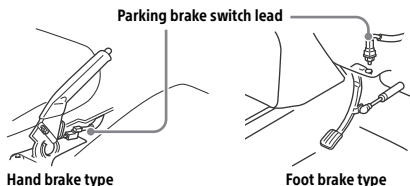

### ④ To the +12 V power terminal of the car's rear lamp lead (only when connecting the rear view camera)

## Memory hold connection

When the yellow power supply lead is connected, power will always be supplied to the memory circuit even when the ignition switch is turned off.

## Speaker connection

- Before connecting the speakers, turn the unit off.
- Use speakers with an impedance of 4 Ω to 8 Ω and with adequate power handling capacities to avoid damage.

## Power connection diagram

Check your car's auxiliary power connector and match the connections of leads correctly depending on the car.

### Auxiliary power connector

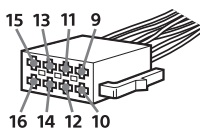

### Common connection

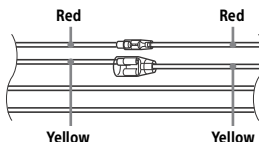

12	continuous power supply	Yellow
15	switched power supply	Red

### When the positions of the red and yellow leads are inverted

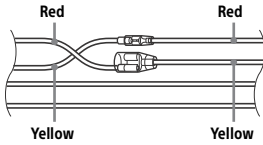

12	switched power supply	Yellow
15	continuous power supply	Red

### For cars without ACC position

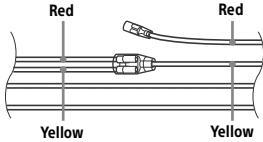

After matching the connections and switching power supply leads correctly, connect the unit to the car's power supply. If you have any questions and problems connecting your unit that are not covered in this manual, consult the car dealer.

### Installing the microphone

To capture your voice during handsfree calling, you need to install the microphone ③.

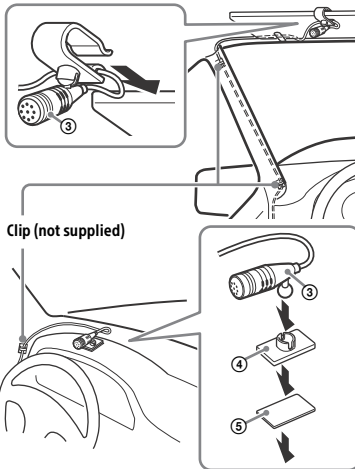

### Cautions

- It is extremely dangerous if the cord becomes wound around the steering column or gearstick. Be sure to keep it and other parts from interfering with your driving operations.
- If airbags or any other shock-absorbing equipment are in your car, contact the store where you purchased this unit or the car dealer before installation.

### Notes

- When mounting on the dashboard, remove the visor clip carefully from the microphone ③, then attach the flat-mount base ④ to the microphone ③.
- Before attaching the double-sided tape ⑤, clean the surface of the dashboard with a dry cloth.

### Using the wired remote control

- 1 To enable the wired remote control, set [Steering Control] in [General] to [Preset].

### Using the rear view camera

Installation of the rear view camera (not supplied) is required before use.

The picture from a rear view camera connected to the CAMERA IN terminal is displayed when:

- the back lamp of your car lights up (or the shift lever is set to the R (reverse) position).
- you press HOME, then touch [Rear Camera].

# Installation

## Removing the mounting sleeve

Before installing the unit, remove the mounting sleeve ⑥ from the unit.

- 1 Insert both release keys ⑧ until they click, and pull down the mounting sleeve ⑥, then pull up the unit to separate.

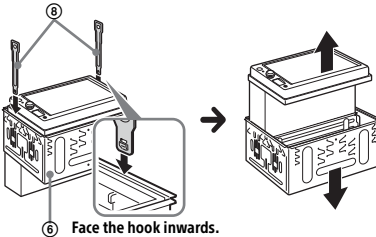

## Mounting the unit in the dashboard

- Before installing, make sure the catches on both sides of the mounting sleeve ⑥ are bent inwards 3.5 mm (5/32 in).
- For Japanese cars, see "Mounting the unit in a Japanese car" (page 14).

- 1 Position the mounting sleeve ⑥ inside the dashboard, then bend the claws outward for a tight fit.

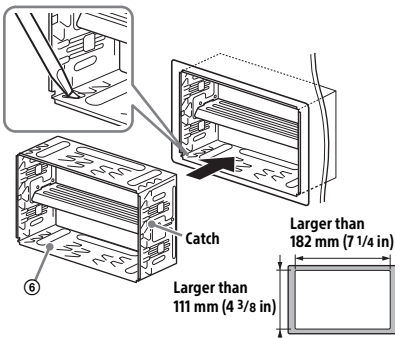

- 2 Mount the unit onto the mounting sleeve ⑥.

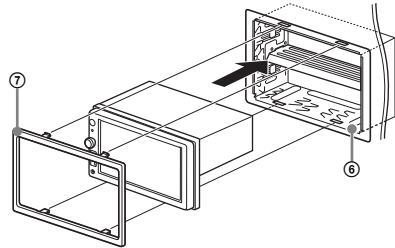

### Notes

- If the catches are straight or bent outwards, the unit will not be installed securely and may spring out.
- Make sure the 4 catches on the trim ring ⑦ are properly engaged in the slots of the mounting sleeve ⑥.

## Mounting the unit in a Japanese car

You may not be able to install this unit in some Japanese cars. In such a case, consult your Sony dealer.

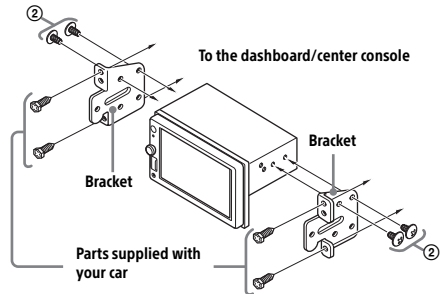

When mounting this unit to the preinstalled brackets of your car, use the mounting screws ② in the appropriate screw holes based on your car: T for TOYOTA and N for NISSAN.

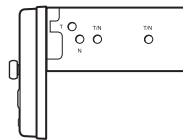

### Note

To prevent a malfunction, install only with the mounting screws ②.

## Fuse replacement

When replacing the fuse, be sure to use one matching the amperage rating stated on the original fuse. If the fuse blows, check the power connection and replace the fuse.

If the fuse blows again after replacement, there may be an internal malfunction. In such a case, consult your nearest Sony dealer.

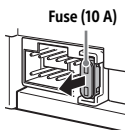

## Avertissement

Pour votre sécurité, veuillez installer cet appareil dans le tableau de bord de la voiture en tenant compte du fait que l'arrière de l'appareil chauffe en cours d'utilisation.

Pour de plus amples détails, reportez-vous à la section « Raccordement/Installation » (page 10).

La plaque signalétique reprenant la tension d'alimentation, etc. se trouve sur le dessous du châssis.

La validité du libellé CE se limite uniquement aux pays où la loi l'impose, principalement les pays de l'EEE (Espace économique européen) et la Suisse.

### AVERTISSEMENT

**Pour éviter les risques d'incendie et de choc, n'exposez pas l'appareil à la pluie ou à l'humidité.**

**Pour éviter les chocs électriques, n'ouvrez pas le boîtier. Confiez les réparations à du personnel qualifié uniquement.**

Fabriqué en Thaïlande



Le soussigné, Sony Corporation, déclare que cet équipement est conforme à la Directive 2014/53/UE.

Le texte complet de la déclaration UE de conformité est disponible à l'adresse internet suivante : <http://www.compliance.sony.de/>

**Avis à l'attention des clients : les informations suivantes s'appliquent uniquement aux appareils vendus dans des pays qui appliquent les directives de l'Union Européenne**

Ce produit a été fabriqué par ou pour le compte de Sony Corporation.

Importateur dans l'UE : Sony Europe B.V.

Les questions basées sur la législation européenne pour l'importateur ou relatives à la conformité des produits doivent être adressées au mandataire : Sony Belgium, bijkantoor van Sony Europe B.V., Da Vincilaan 7-D1, 1930 Zaventem, Belgique.



**Élimination des piles et accumulateurs et équipements électriques et électroniques usagés (applicable dans les pays de l'Union**

**Européenne et dans les autres pays disposant de systèmes de collecte sélective)**

Ce symbole apposé sur le produit, la pile ou l'accumulateur, ou sur l'emballage, indique que le produit et les piles et accumulateurs fournis avec ce produit ne doivent pas être traités comme de simples déchets ménagers. Sur certains types de piles, ce symbole apparaît parfois combiné avec un symbole chimique. Le symbole pour le plomb (Pb) est rajouté lorsque ces piles contiennent plus de 0,004 % de plomb. En vous assurant que les produits, piles et accumulateurs sont mis au rebut de façon appropriée, vous participez activement à la prévention des conséquences négatives que leur mauvais traitement pourrait provoquer sur l'environnement et sur la santé humaine. Le recyclage des matériaux contribue par ailleurs à la préservation des ressources naturelles. Pour les produits qui, pour des raisons de sécurité, de performance ou d'intégrité des données, nécessitent une connexion permanente à une pile ou à un accumulateur intégré(e), il conviendra de vous rapprocher d'un Service Technique qualifié pour effectuer son remplacement. En rapportant votre appareil électrique, les piles et accumulateurs en fin de vie à un point de collecte approprié vous vous assurez que le produit, la pile ou l'accumulateur intégré sera traité correctement. Pour tous les autres cas de figure et afin d'enlever les piles ou accumulateurs en toute sécurité de votre appareil, reportez-vous au manuel d'utilisation. Rapportez les piles et accumulateurs, et les équipements électriques et électroniques usagés au point de collecte approprié pour le recyclage. Pour toute information complémentaire au sujet du recyclage de ce produit ou des piles et accumulateurs, vous pouvez contacter votre municipalité, votre déchetterie locale ou le point de vente où vous avez acheté ce produit.

**Avertissement si l'allumage de votre véhicule ne possède pas de position ACC**

N'installez pas cet appareil dans un véhicule qui ne possède pas de position ACC. L'affichage de l'appareil ne s'éteint pas même si le contact est coupé, ce qui décharge la batterie.

**Avis d'exclusion de responsabilité relatif aux services proposés par des tiers**

Les services proposés par des tiers peuvent être modifiés, suspendus ou clôturés sans avis préalable. Sony n'assume aucune responsabilité dans ce genre de situation.



## Remarque importante

### Attention

SONY NE PEUT ÊTRE, EN AUCUN CAS, TENU POUR RESPONSABLE D'UN QUELCONQUE DOMMAGE ACCIDENTEL, INDIRECT OU ACCESSOIRE, OU DE TOUT AUTRE DOMMAGE, Y COMPRIS, MAIS SANS S'Y LIMITER, LA PERTE DE BÉNÉFICES, DE REVENUS, DE DONNÉES, DE JOUISSANCE DU PRODUIT OU DE TOUT ÉQUIPEMENT ASSOCIÉ, SON INDISPONIBILITÉ, ET LE TEMPS PERDU PAR L'ACHETEUR, LIÉ À OU RÉSULTANT DE L'UTILISATION DE CE PRODUIT, DE SES COMPOSANTS MATÉRIELS ET/OU LOGICIELS.

Cher client, ce produit contient un émetteur radio. Conformément au règlement UNECE n° 10, un fabricant automobile peut imposer certaines conditions particulières pour l'installation d'émetteurs radio dans ses véhicules. Veuillez vérifier le manuel d'utilisation de votre véhicule ou contactez le constructeur de votre véhicule ou votre concessionnaire, avant d'installer ce produit dans votre véhicule.

### Appels d'urgence

Le système BLUETOOTH mains libres embarqué et le dispositif électronique qui y est connecté fonctionnent grâce aux signaux radio, aux réseaux cellulaires et aux lignes terrestres, tout comme la fonction de programmation par l'utilisateur. La connexion n'est donc pas garantie en toutes circonstances.

Par conséquent, ne vous reposez pas uniquement sur un dispositif électronique pour vos communications importantes (tels que les appels médicaux d'urgence).

### Communication par BLUETOOTH

- Les micro-ondes émises par un dispositif BLUETOOTH peuvent perturber le fonctionnement des dispositifs médicaux électroniques. Dans les circonstances qui suivent, mettez cet appareil, ainsi que les autres dispositifs BLUETOOTH présents, hors tension, car ils peuvent provoquer un accident.
  - En présence d'un gaz inflammable, dans un hôpital, un train, un avion ou une station-service
  - À proximité de portes automatiques ou d'un système de détection d'incendie
- Cet appareil prend en charge les fonctionnalités conformes à la norme BLUETOOTH afin de fournir une connexion sécurisée lorsque la technologie sans fil BLUETOOTH est utilisée. Mais, en fonction de l'environnement, la sécurité peut ne pas être suffisante. Soyez donc prudent lorsque vous communiquez en utilisant la technologie sans fil BLUETOOTH.
- Nous n'assumons aucune responsabilité en cas de fuite d'informations au cours d'une communication BLUETOOTH.

Si vous avez des questions concernant cet appareil ou si vous rencontrez des problèmes qui ne sont pas abordés dans ce mode d'emploi, contactez votre revendeur Sony le plus proche.

### Appareil principal

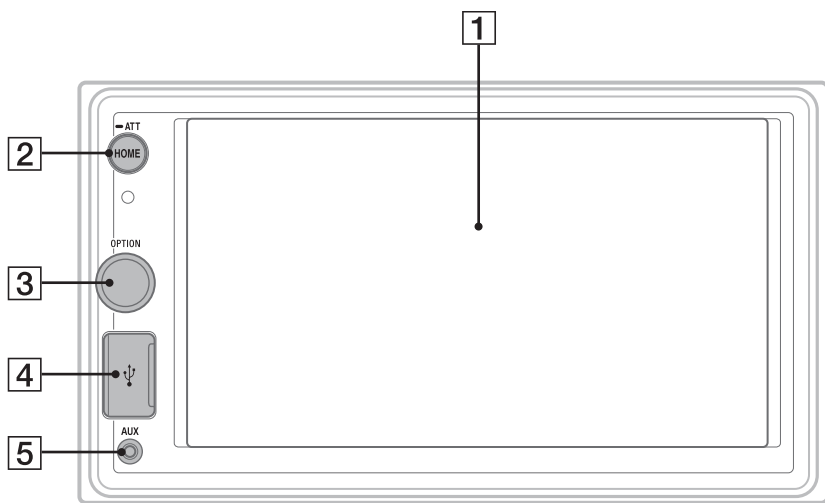

**1 Affichage/écran tactile**

**2 HOME**

Appuyez pour afficher l'écran HOME (page 5).

**-ATT (atténuer)**

Maintenez enfoncé pendant 1 seconde pour atténuer le son.

Pour annuler, maintenez enfoncé à nouveau ou tournez la molette de réglage du volume.

**3 Molette de réglage du volume**

Tournez cette pour régler le niveau du volume quand le son est reproduit.

**OPTION**

Appuyez pour afficher l'écran OPTION (page 5).

**4 Port USB**

**5 Prise d'entrée AUX**

# Affichages à l'écran

Écran de lecture :

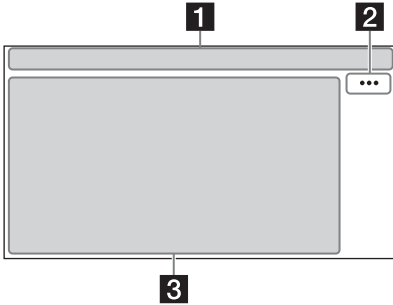

Écran HOME :

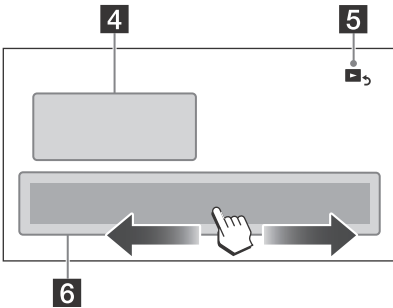

Écran OPTION :

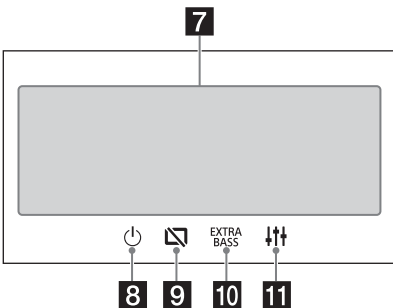

## 1 Indications d'état

-  S'allume quand le son est atténué.

---

-  S'allume quand AF (fréquences alternatives) est disponible.

---

-  S'allume quand les informations de trafic actuel (TA : annonces routières) sont disponibles.

---

-  S'allume quand le signal Bluetooth® est activé. Clignote quand la connexion est en cours d'établissement.

---

-  S'allume lorsque le périphérique audio est lisible en activant le profil A2DP (Advanced Audio Distribution Profile, profil de distribution audio avancée).

---

-  S'allume lorsqu'il est possible d'appeler en mains libres en activant le profil HFP (Handsfree Profile, profil mains libres).

---

-  Indique l'état d'intensité du signal du téléphone mobile connecté.

---

-  Indique l'état de charge restant de la batterie du téléphone mobile connecté.

## 2 ... (option de source)

Ouvre le menu d'option de source. Les éléments disponibles varient selon la source.

## 3 Zone spécifique à l'application

Affiche des commandes de lecture/indications ou bien l'état de l'appareil. Les éléments affichés varient selon la source.

## 4 Horloge

Affiche l'heure selon le réglage défini sous Date/Heure.

## 5 (retour à l'écran de lecture)









Bascule entre l'écran HOME et l'écran de lecture.

## 6 Touches de sélection des sources et réglages

Permettent de changer de source ou d'effectuer divers réglages.

Tapez et glissez pour sélectionner l'icône de réglage et d'autres icônes.

Touchez l'icône de la source que vous souhaitez sélectionner.

 Radio	 Audio BT	 Téléphone
 USB	 WebLink	 AUX
 Cam. recul	 Réglages	

## 7 Touches de sélection du son

Modifie le son.

## 8 (veille)

Bascule l'appareil en mode veille (la charge USB reste disponible). Pour reprendre, appuyez sur n'importe quelle touche.

## 9 (Monitor off)

Éteint le moniteur. Lorsque le moniteur est éteint, touchez une partie quelconque de l'affichage pour le rallumer.

## 10 EXTRA BASS (EXTRA BASS)

Permet de modifier le réglage EXTRA BASS.

## 11 (EQ10/Caiss. bas.)

Permet de modifier le réglage EQ10/Caiss. bas.

## Opérations de base

### Pairage avec un périphérique BLUETOOTH

Lorsque vous connectez l'appareil à un périphérique BLUETOOTH pour la première fois, il est nécessaire qu'ils se reconnaissent mutuellement (c'est ce que l'on appelle le « pairage »). Le pairage permet à l'appareil et à d'autres périphériques de se reconnaître mutuellement.

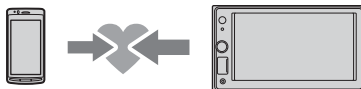

- 1 Appuyez sur HOME, puis touchez [Réglages] → [Bluetooth] → [Connexion Bluetooth] → [ACTIVÉ] → [Pairage].  
🔦 clignote lorsque l'appareil est en mode de veille de pairage.
- 2 Procédez au pairage sur le périphérique BLUETOOTH afin qu'il détecte cet appareil.
- 3 Sélectionnez le nom de votre modèle sur l'affichage du périphérique BLUETOOTH\*. Une fois le pairage effectué, 🔦 reste allumé.

\* Si la saisie d'une clé d'authentification est requise sur le périphérique BLUETOOTH, saisissez [0000].

### Raccordement d'une caméra de recul

En raccordant la caméra de recul en option à la borne CAMERA IN, vous pouvez afficher l'image de la caméra de recul. Pour plus d'informations, reportez-vous à la section « Raccordement/Installation » (page 10).

**Pour afficher l'image de la caméra de recul**  
Appuyez sur HOME, puis touchez [Cam. recul].

### Désactivation du mode de démonstration

- 1 Appuyez sur HOME, puis touchez [Réglages].
- 2 Touchez [Général], puis [Démo] pour le régler sur [DÉSACTIVÉ].
- 3 Pour quitter le menu de configuration, touchez deux fois ↩ (retour).

## Mise à jour du firmware

Pour mettre à jour le firmware, consultez le site d'assistance à l'adresse mentionnée sur la couverture arrière, puis suivez les instructions en ligne.

### Remarque

Ne retirez pas la clé USB pendant la mise à jour.

## Informations complémentaires

### Précautions

- L'antenne électrique se déploie automatiquement.
- Lorsque vous revendez le véhicule contenant l'appareil ou que vous le mettez au rebut, exécutez une réinitialisation d'usine pour rétablir tous les réglages d'origine.
- Ne renversez pas de liquide sur l'appareil.

### Remarques sur la sécurité

- Respectez le code de la route, les lois et les règlements locaux.
- Pendant la conduite
  - Ne regardez pas ou n'utilisez pas l'appareil, car cela pourrait vous distraire et provoquer un accident. Stationnez votre véhicule dans un endroit sûr pour regarder ou utiliser l'appareil.
  - N'utilisez pas la fonction de configuration ou toute autre fonction susceptible de détourner votre attention de la route.
  - Lorsque vous reculez le véhicule, regardez vers l'arrière et surveillez attentivement les alentours pour assurer votre sécurité, même si la caméra de recul est raccordée. Ne vous fiez pas exclusivement à la caméra de recul.
- Pendant l'utilisation
  - N'insérez pas les mains, les doigts ou des corps étrangers dans l'appareil, car vous pourriez vous blesser ou endommager l'appareil.
  - Maintenez les petits objets hors de portée des enfants.
  - Veillez à attacher les ceintures de sécurité pour éviter les blessures en cas de mouvement brusque du véhicule.

### Prévention d'accident

Les images n'apparaissent qu'une fois que le véhicule est stationné et que le frein de stationnement est serré.

Si le véhicule commence à bouger pendant la lecture vidéo, le message suivant s'affiche et vous ne pouvez pas regarder la vidéo.

### [Vidéo bloquée pour votre sécurité.]

N'utilisez pas l'appareil et ne regardez pas le moniteur pendant la conduite.

## Remarques sur l'écran à cristaux liquides

- Évitez de mouiller l'écran à cristaux liquides et ne l'exposez pas à des liquides. Cela pourrait provoquer un dysfonctionnement.
- N'exercez pas de pression excessive sur l'écran à cristaux liquides, car cela pourrait déformer l'image ou provoquer un dysfonctionnement (l'image pourrait ne plus être nette ou l'écran à cristaux liquides pourrait être endommagé).
- Ne touchez pas l'écran à cristaux liquides avec des objets autres que votre doigt sous peine de l'endommager ou de le briser.
- Nettoyez l'écran à cristaux liquides avec un chiffon doux et sec. N'utilisez pas de solvants tels que de l'essence, du diluant, des nettoyeurs disponibles dans le commerce ou un produit antistatique.
- N'utilisez pas l'appareil en dehors de la plage de températures comprises entre 0 °C et 40 °C.
- Si votre véhicule était stationné dans un endroit froid ou chaud, l'image peut ne pas être nette. Le moniteur n'est toutefois pas endommagé et l'image redevient nette dès que la température à l'intérieur du véhicule est à nouveau normale.
- Certains points bleus, rouges ou verts fixes peuvent apparaître sur le moniteur. Ces sont des « points lumineux » et cela peut se produire sur tout écran à cristaux liquides. L'écran à cristaux liquides est un composant de précision dont plus de 99,99 % des segments sont fonctionnels. Il est toutefois possible qu'un petit pourcentage (généralement 0,01 %) de segments ne s'illuminent pas correctement. Cela n'entrave toutefois pas votre lecture.



## Remarques sur l'écran tactile

- L'appareil utilise un écran tactile résistif. Touchez l'écran directement avec le bout du doigt.
- Cet appareil ne prend pas en charge la commande multi-points.
- Ne touchez pas l'écran avec des objets pointus tels qu'une aiguille, un stylo ou un ongle. L'utilisation d'un stylet n'est pas prise en charge par cet appareil.
- Ne laissez aucun objet entrer en contact avec l'écran tactile. L'appareil risque de ne pas réagir correctement en cas de contact entre l'écran et un objet autre que le bout de votre doigt.
- Comme l'écran est en verre, ne soumettez pas l'appareil à des chocs violents. Si l'écran présente une fissure ou un éclat, ne touchez pas la partie endommagée, sous peine de vous blesser.
- Maintenez les autres appareils électriques à l'écart de l'écran tactile. Ils pourraient provoquer un dysfonctionnement de l'écran tactile.

## À propos de l'iPhone

- **Modèles d'iPhone compatibles :**  
iPhone XS Max, iPhone XS, iPhone XR, iPhone X, iPhone 8 Plus, iPhone 8, iPhone 7 Plus, iPhone 7, iPhone SE, iPhone 6s Plus, iPhone 6s, iPhone 6 Plus, iPhone 6, iPhone 5s
- L'utilisation du badge Made for Apple signifie qu'un accessoire a été conçu pour être raccordé spécifiquement au produit ou aux produits Apple identifiés dans le badge, et a été certifié par le constructeur pour satisfaire les normes de performance d'Apple. Apple n'est pas responsable du fonctionnement de cet appareil ni de sa conformité avec les consignes et normes de sécurité. Veuillez noter que l'utilisation de cet accessoire avec un produit Apple peut avoir un effet adverse sur les performances sans fil.

## Remarque sur la licence

Ce produit contient un logiciel utilisé par Sony sous contrat de licence conclu avec le propriétaire des droits de copyright. Nous sommes obligés d'annoncer le contenu du contrat aux clients selon les exigences du propriétaire des droits de copyright du logiciel.

Pour plus d'informations sur les licences logicielles, sélectionnez [Réglages] → [Général] → [Licences open source].

### Remarque sur le logiciel appliqué GPL/LGPL GNU

Ce produit contient un logiciel soumis à la licence publique générale GNU suivante (ci-après référencée sous « GPL ») ou la licence publique générale limitée GNU (ci-après référencée sous « LGPL »). Celles-ci établissent que les clients ont le droit d'acquiescer, modifier et redistribuer le code source dudit logiciel conformément aux conditions de la GPL ou LGPL affichée sur cet appareil.

Le code source du logiciel mentionné ci-dessus est disponible sur le Web.

Pour le télécharger, accédez à l'URL suivante, puis sélectionnez le nom de modèle « XAV-1500 ».  
URL : <http://www.sony.net/Products/Linux/>  
Veuillez noter que Sony ne peut pas répondre ou réagir à toutes les interrogations concernant le contenu du code source.

Si vous avez des questions concernant cet appareil ou si vous rencontrez des problèmes qui ne sont pas abordés dans ce mode d'emploi, contactez votre revendeur Sony le plus proche.

# Spécifications

## Moniteur

Type d'affichage : grand moniteur couleur à cristaux liquides

Dimensions : 6,2 po/157 mm

Système : matrice active TFT

Nombre de pixels :

1 152 000 pixels (800 × 3 (RVB) × 480)

Système couleur :

sélection automatique PAL/NTSC pour la borne CAMERA IN

## Radio

### FM

Plage de syntonisation : 87,5 MHz – 108,0 MHz

Sensibilité utile : 7 dBf

Rapport signal/bruit : 70 dB (mono)

Séparation à 1 kHz : 45 dB

### AM

Plage de syntonisation : 531 kHz – 1 602 kHz

Sensibilité : 32 µV

## Lecteur USB

Interface : port USB (haute vitesse)

Courant maximal : 1,5 A

## Communication sans fil

Système de communication :

Norme BLUETOOTH version 3.0

Puissance :

Norme BLUETOOTH Classe de puissance 2 (+1 dBm par conduction max.)

Portée de communication maximale\*1 :

Ligne de vision d'environ 10 m

Bande de fréquences :

Bande de 2,4 GHz (2,4000 GHz - 2,4835 GHz)

Méthode de modulation : FHSS

Profil BLUETOOTH compatibles\*2 :

A2DP (Advanced Audio Distribution Profile, profil de distribution audio avancée) 1.3

AVRCP (Audio Video Remote Control Profile, profil de commande audio/vidéo à distance) 1.3

HFP (Handsfree Profile, profil mains libres) 1.6

PBAP (Phone Book Access Profile, profil d'accès au répertoire) 1.1

Codecs correspondants : SBC, AAC

\*1 La portée réelle varie en fonction de nombreux facteurs tels que la présence d'obstacles entre les appareils, les champs magnétiques autour des fours à micro-ondes, l'électricité statique, la sensibilité de la réception, les performances de l'antenne, le système d'exploitation, les applications logicielles, etc.

\*2 Les profils BLUETOOTH standard indiquent la finalité de la communication BLUETOOTH entre des périphériques.

## Amplificateur de puissance

Sorties : sorties haut-parleurs

Impédance des haut-parleurs : 4 Ω – 8 Ω

Puissance de sortie maximale : 55 W × 4 (sous 4 Ω)

## Généralités

Alimentation requise : batterie de véhicule 12 V CC (masse négative)

Consommation nominale : 10 A

Dimensions :

environ 178 mm × 100 mm × 133 mm (l/h/p)

Dimensions de montage :

environ 182 mm × 111 mm × 120 mm (l/h/p)

Poids : environ 0,9 kg

Contenu de l'emballage :

Appareil principal (1)

Composants destinés à l'installation et au raccordement (1 jeu)

Adressez-vous au concessionnaire pour tout renseignement complémentaire.

La conception et les spécifications sont sujettes à modification sans préavis.

## Copyrights

Les logos et la marque verbale Bluetooth® sont des marques déposées qui appartiennent à Bluetooth SIG, Inc. et qui sont utilisées par Sony Corporation sous licence uniquement. Les autres marques commerciales et noms commerciaux appartiennent à leurs propriétaires respectifs.

Windows Media est une marque ou une marque déposée de Microsoft Corporation aux États-Unis et/ou dans d'autres pays.

Ce produit est protégé par des droits de propriété intellectuelle de Microsoft Corporation. Toute utilisation ou diffusion de la technologie décrite sortant du cadre de l'utilisation de ce produit est interdite sans licence accordée par Microsoft ou une filiale autorisée de Microsoft.

Apple et iPhone sont des marques commerciales d'Apple Inc., déposées aux États-Unis et dans d'autres pays.

WebLink est une marque déposée d'Abalta Technologies, Inc. aux États-Unis et une marque commerciale dans les autres pays.

Toutes les autres marques commerciales appartiennent à leurs propriétaires respectifs.

### Attention

- N'installez pas cet appareil dans un véhicule qui ne possède pas de position ACC. L'affichage de l'appareil ne s'éteint pas même si le contact est coupé, ce qui décharge la batterie.
- **Acheminez tous les fils de masse jusqu'à un point de masse commun.**
- Veillez à ce qu'aucun fil ne soit coincé sous une vis ou happé par des pièces mobiles (par exemple, une glissière de siège).
- Avant d'effectuer les raccordements, coupez le contact du véhicule pour éviter les courts-circuits.
- Raccordez le câble d'alimentation ① à l'appareil et aux haut-parleurs avant de le brancher sur le connecteur d'alimentation auxiliaire.
- Pour des raisons de sécurité, veillez à isoler avec du ruban isolant les extrémités libres des fils non raccordés.
- Choisissez soigneusement l'emplacement d'installation afin que l'appareil n'entrave pas la conduite normale.
- Évitez d'installer l'appareil dans des endroits soumis à la poussière, à la saleté, à des vibrations excessives ou à des températures élevées, notamment les rayons directs du soleil ou la proximité des conduites de chauffage.
- Utilisez exclusivement le matériel de fixation fourni afin de garantir une installation sûre.

#### Remarque sur le câble d'alimentation (jaune)

Lorsque vous raccordez cet appareil conjointement avec d'autres équipements stéréo, l'intensité nominale du circuit du véhicule auquel l'appareil est raccordé doit être supérieure à la somme des intensités nominales des fusibles de chaque équipement.

#### Remarque sur l'installation dans des véhicules équipés d'un système Start-Stop

L'appareil peut redémarrer lorsque le moteur est démarré à partir du système Start-Stop. Si tel est le cas, désactivez le système Start-Stop de votre véhicule.

#### Remarque sur l'installation dans des véhicules équipés d'un système de frein de stationnement électrique

Dans les véhicules équipés d'un frein de stationnement électrique, certaines fonctions (notamment le blocage de la vidéo) peuvent ne pas fonctionner correctement.

#### Réglage de l'angle de fixation

Réglez l'angle de fixation afin qu'il soit inférieur à 30°.

## Liste des pièces pour installation

① Câble d'alimentation (1)



② Vis de montage (5 × max. 9 mm) (4)



③ Microphone (1)

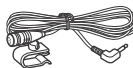

④ Base de montage à plat (1)



⑤ Adhésif double face (1)



⑥ Encadrement de montage (1)

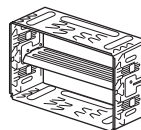

⑦ Garniture (1)

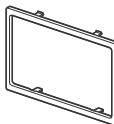

⑧ Clés de déblocage (2)



- Cette liste des pièces ne comprend pas tout le contenu de l'emballage.
- L'encadrement de montage ⑥ est fixé à l'appareil avant son expédition. Avant de monter l'appareil, utilisez les clés de déblocage ⑧ pour retirer l'encadrement de montage ⑥ de l'appareil. Pour plus d'informations, reportez-vous à la section « Retrait de l'encadrement de montage » (page 14).
- Conservez les clés de déblocage ⑧, car vous en aurez besoin à l'avenir si vous décidez de retirer l'appareil de votre véhicule.



# Raccordement

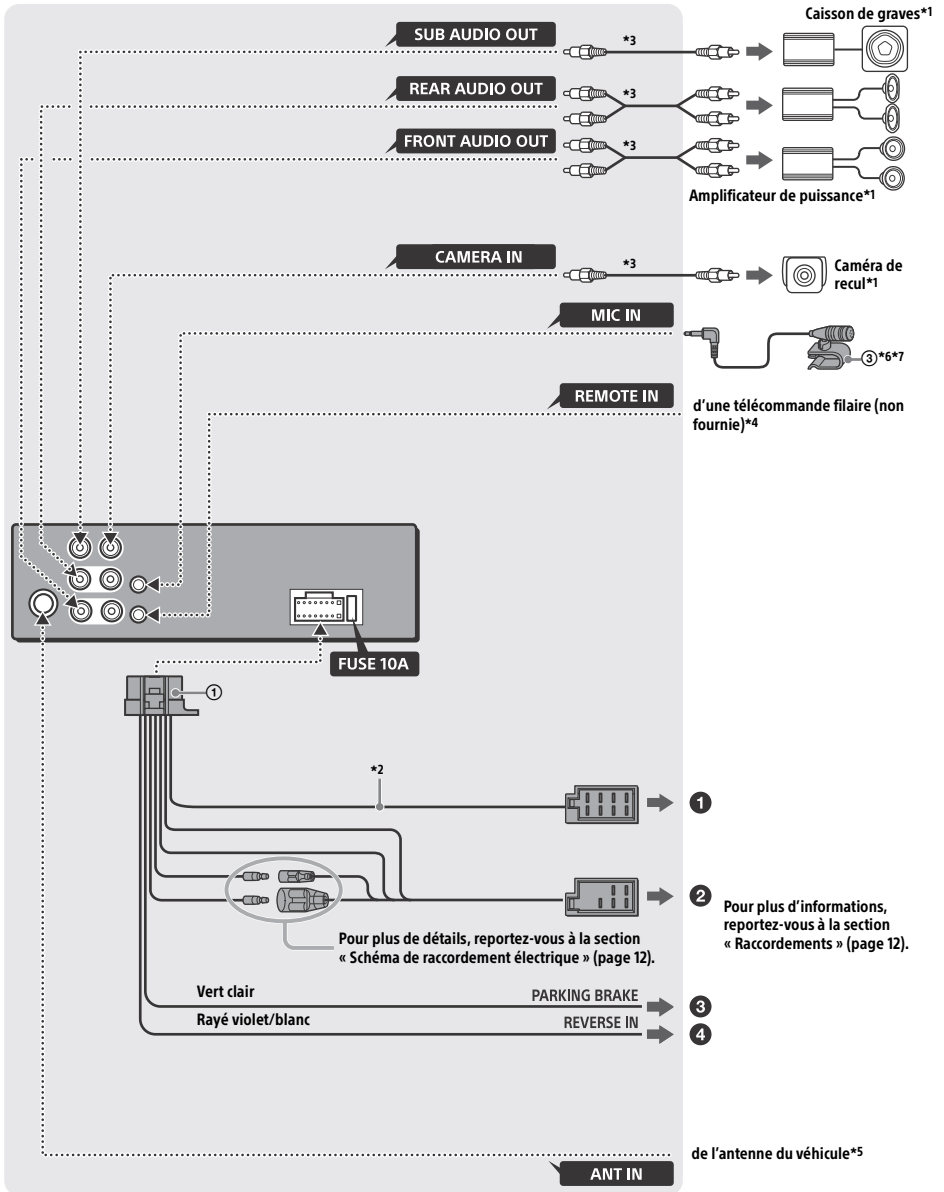

- \*1 Non fourni
- \*2 Impédance des haut-parleurs : 4 Ω à 8 Ω × 4
- \*3 Cordon à broches RCA (non fourni)
- \*4 Selon le type de véhicule, utilisez un adaptateur pour la télécommande filaire (non fournie).  
Pour plus de détails sur l'utilisation de la télécommande filaire, reportez-vous à la section « Utilisation de la télécommande filaire » (page 13).
- \*5 Selon le type de véhicule, utilisez un adaptateur (non fourni) si vous ne parvenez pas à brancher le connecteur d'antenne.
- \*6 Qu'il soit utilisé ou non, acheminez le cordon de l'entrée microphone de façon à ce qu'il n'interfère pas avec la conduite. Fixez le cordon avec un attache-câble ou autre s'il est installé près de vos pieds.
- \*7 Pour plus de détails sur l'installation du microphone, reportez-vous à la section « Installation du microphone » (page 13).

## Raccordements

Si vous disposez d'une antenne électrique dépourvue de relais, vous risquez de l'endommager si vous raccordez cet appareil à l'aide du câble d'alimentation fourni ①.

### ① Vers le connecteur des haut-parleurs du véhicule

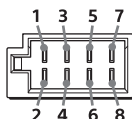

1	Haut-parleur arrière (droit)	⊕	Violet
2		⊖	Rayé violet/noir
3	Haut-parleur avant (droit)	⊕	Gris
4		⊖	Rayé gris/noir
5	Haut-parleur avant (gauche)	⊕	Blanc
6		⊖	Rayé blanc/noir
7	Haut-parleur arrière (gauche)	⊕	Vert
8		⊖	Rayé vert/noir

### ② Vers le connecteur d'alimentation du véhicule

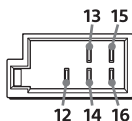

12	alimentation permanente	Jaune
13	antenne électrique/ amplificateur de puissance (REM OUT)	Rayé bleu/blanc
14	alimentation de l'éclairage commutée	Rayé orange/blanc
15	alimentation commutée	Rouge
16	masse	Noir

### ③ Vers le câble du contacteur de frein de stationnement

La position de montage du câble du contacteur de frein de stationnement dépend de votre véhicule.

Veillez à raccorder le câble du frein de stationnement (vert clair) du câble d'alimentation ① au câble du contacteur de frein de stationnement.

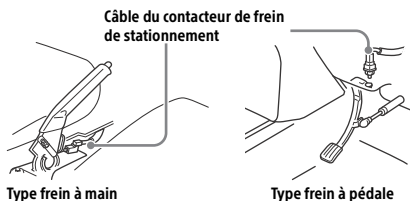

### ④ Vers la borne d'alimentation +12 V du câble des feux arrière du véhicule (uniquement en cas de raccordement de la caméra de recul)

## Raccordement de protection de la mémoire

Lorsque le câble d'alimentation jaune est raccordé, le circuit mémoire est toujours alimenté, même lorsque le contact est coupé.

## Raccordement des haut-parleurs

- Avant de raccorder les haut-parleurs, mettez l'appareil hors tension.
- Utilisez des haut-parleurs dont l'impédance est comprise entre 4 Ω et 8 Ω et dont la puissance admissible est appropriée pour éviter qu'ils soient endommagés.

## Schéma de raccordement électrique

Vérifiez le connecteur d'alimentation auxiliaire de votre véhicule et faites correspondre correctement les raccordements en fonction du véhicule.

### Connecteur d'alimentation auxiliaire

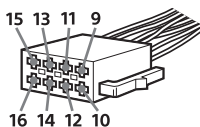

## Raccordement ordinaire

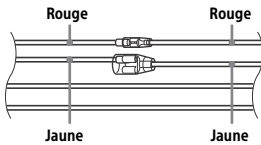

12	alimentation permanente	Jaune
15	alimentation commutée	Rouge

## Quand les positions des câbles rouge et jaune sont inversées

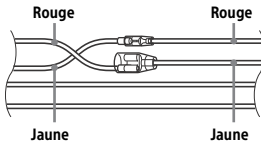

12	alimentation commutée	Jaune
15	alimentation permanente	Rouge

## Pour les véhicules sans position ACC

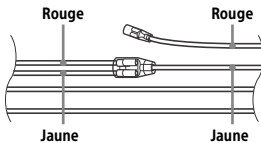

Après avoir fait correspondre correctement les raccordements et les câbles d'alimentation commutée, raccordez l'appareil à l'alimentation du véhicule. Si vous avez des questions et si vous rencontrez des problèmes pour le raccordement de cet appareil qui ne sont pas abordés dans ce mode d'emploi, contactez votre concessionnaire automobile.

## Installation du microphone

Pour capter votre voix lors d'un appel en mains libres, vous devez installer le microphone ③.

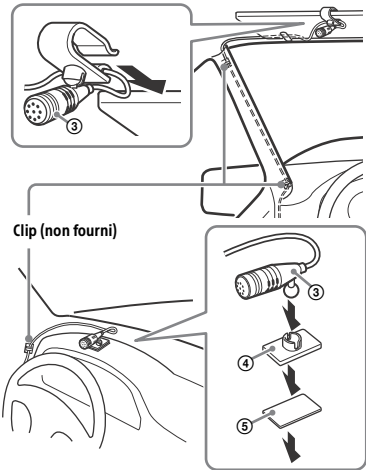

### Attention

- Il est extrêmement dangereux d'avoir le cordon enroulé autour de la colonne de direction ou du levier de vitesse. Empêchez le cordon et d'autres composants d'interférer avec votre conduite.
- Si des airbags ou d'autres équipements anti-chocs se trouvent dans votre véhicule, contactez le magasin où vous avez acheté l'appareil ou le concessionnaire avant installation.

### Remarques

- En cas de montage sur le tableau de bord, retirez délicatement l'attache du microphone ③, puis fixez la base de montage à plat ④ sur le microphone ③.
- Avant de placer l'adhésif double face ⑤, nettoyez la surface du tableau de bord avec un chiffon sec.

## Utilisation de la télécommande filaire

- 1 Pour activer la télécommande filaire, réglez [Contrôle direction] sous [Général] sur [Présélectionnée].

## Utilisation de la caméra de recul

L'installation de la caméra de recul (non fournie) est requise avant toute utilisation.

L'image d'une caméra de recul raccordée à la borne CAMERA IN s'affiche lorsque :

- les feux de recul de votre véhicule s'allument (ou lorsque le levier de vitesse est placé en position R (marche arrière)).
- vous appuyez sur HOME, puis touchez [Cam. recul].

# Installation

## Retrait de l'encadrement de montage

Avant d'installer l'appareil, retirez l'encadrement de montage ⑥ fixé à l'appareil.

- 1 Insérez les deux clés de déblocage ⑧ jusqu'à ce qu'elles émettent un déclic, poussez l'encadrement de montage ⑥ vers le bas, puis dégagez l'appareil en le tirant vers le haut.

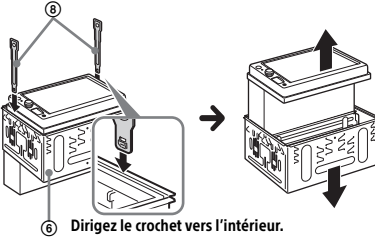

## Montage de l'appareil dans le tableau de bord

- Avant de procéder à l'installation, assurez-vous que les languettes des deux côtés de l'encadrement de montage ⑥ sont inclinées de 3,5 mm vers l'intérieur.
- Pour les véhicules japonais, voir « Montage de l'appareil dans un véhicule japonais » (page 14).

- 1 Positionnez l'encadrement de montage ⑥ à l'intérieur du tableau de bord, puis pliez les griffes vers l'extérieur pour un ajustement serré.

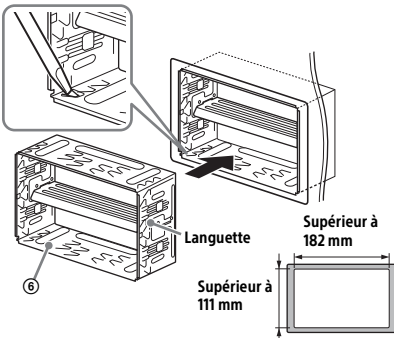

- 2 Installez l'appareil dans l'encadrement de montage ⑥.

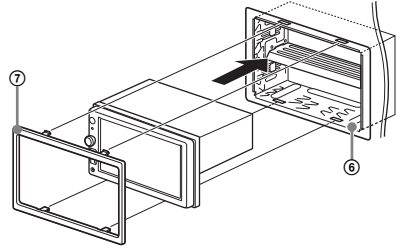

### Remarques

- Si les languettes sont droites ou si elles sont inclinées vers l'extérieur, l'appareil ne peut pas être installé correctement et il risque d'être expulsé.
- Assurez-vous que les 4 languettes de la garniture ⑦ sont bien insérées dans les fentes de l'encadrement de montage ⑥.

## Montage de l'appareil dans un véhicule japonais

Vous risquez de ne pas pouvoir installer cet appareil dans certains véhicules japonais. Dans ce cas, consultez votre revendeur Sony.

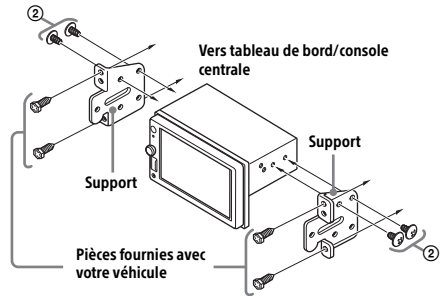

Pour installer cet appareil sur les supports préinstallés dans votre véhicule, installez les vis de montage ② dans les trous de vis appropriés à votre véhicule :  
T pour TOYOTA et N pour NISSAN.

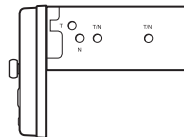

### Remarque

Pour éviter tout dysfonctionnement, installez l'appareil uniquement avec les vis de montage ②.

## Remplacement du fusible

Lorsque vous remplacez le fusible, veillez à utiliser un fusible dont l'intensité nominale correspond à la valeur indiquée sur le fusible usagé.

Si le fusible saute, vérifiez le branchement de l'alimentation et remplacez-le.

Si le nouveau fusible saute également, il est possible que l'appareil soit défectueux. Dans ce cas, consultez votre revendeur Sony le plus proche.

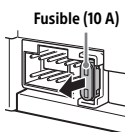

## Warnung

Für mögliche spätere Service-Anfragen, notieren Sie sich bitte vor der Installation Ihres Gerätes hier die Seriennummer:

S/N: \_\_\_\_\_

Hinweis: Die 7-stellige Seriennummer finden Sie oben auf der Verpackung des Gerätes oder unten auf dem Gerät selber.

Installieren Sie das Gerät aus Sicherheitsgründen unbedingt im Armaturenbrett des Fahrzeugs, denn die Rückseite des Geräts erwärmt sich bei Betrieb.

Erläuterungen dazu finden Sie unter „Anschluss/Installation“ (Seite 10).

Das Typenschild mit Betriebsspannung usw. befindet sich an der Geräteunterseite.

Die Gültigkeit des CE-Zeichens beschränkt sich auf Länder, in denen es gesetzlich vorgeschrieben ist, hauptsächlich in Ländern des Europäischen Wirtschaftsraums (EWR) und der Schweiz.

## WARNUNG

**Um Feuer oder Stromschläge zu vermeiden, setzen Sie das Gerät weder Regen noch Feuchtigkeit aus.**

**Um einen Stromschlag zu vermeiden, öffnen Sie das Gehäuse nicht. Überlassen Sie die Wartung nur qualifiziertem Personal.**

Hergestellt in Thailand



Hiermit erklärt Sony Corporation, dass diese Funkanlage der Richtlinie 2014/53/EU entspricht. Der vollständige Text der EU-Konformitätserklärung ist unter der folgenden Internetadresse verfügbar: <http://www.compliance.sony.de/>

**Hinweis für Kunden: Die folgenden Informationen gelten nur für Geräte, die in Ländern verkauft werden, in denen EU-Richtlinien gelten**

Dieses Produkt wurde von oder für die Sony Corporation hergestellt.

EU Importeur: Sony Europe B.V.

Anfragen an den Importeur oder zur Produktkonformität auf Grundlage der Gesetzgebung in Europa senden Sie bitte an den Bevollmächtigten Sony Belgium, bijkantoor van Sony Europe B.V., Da Vincilaan 7-D1, 1930 Zaventem, Belgien.



**Entsorgung von gebrauchten Batterien und Akkus und gebrauchten elektrischen und elektronischen Geräten (anzuwenden in den Ländern der Europäischen Union und anderen Ländern mit einem separaten Sammelsystem für diese Produkte)**

Das Symbol auf dem Produkt, der Batterie/dem Akku oder der Verpackung weist darauf hin, dass das Produkt oder die Batterie/der Akku nicht als normaler Haushaltsabfall zu behandeln sind. Ein zusätzliches chemisches Symbol Pb (Blei) unter der durchgestrichenen Mülltonne bedeutet, dass die Batterie/der Akku einen Anteil von mehr als 0,004 % Blei enthält. Durch Ihren Beitrag zum korrekten Entsorgen des Produktes und der Batterie/des Akkus schützen Sie die Umwelt und die Gesundheit Ihrer Mitmenschen. Umwelt und Gesundheit werden durch falsches Entsorgen gefährdet. Materialrecycling hilft, den Verbrauch von Rohstoffen zu verringern. Bei Produkten, die auf Grund ihrer Sicherheit, der Funktionalität oder als Sicherung vor Datenverlust eine ständige Verbindung zur eingebauten Batterie/zum eingebauten Akku benötigen, sollte die Batterie/der Akku nur durch qualifiziertes Servicepersonal ausgetauscht werden. Um sicherzustellen, dass das Produkt und die Batterie/der Akku korrekt entsorgt werden, geben Sie das Produkt zwecks Entsorgung an einer geeigneten Annahmestelle für das Recycling von elektrischen und elektronischen Geräten ab. Für alle anderen Batterien/Akkus entnehmen Sie die Batterie/den Akku bitte entsprechend dem Kapitel über die sichere Entfernung der Batterie/des Akkus. Geben Sie die Batterie/den Akku an einer geeigneten Annahmestelle für das Recycling von Batterien/Akkus ab. Weitere Informationen über das Recycling dieses Produktes oder der Batterie/des Akkus erhalten Sie von Ihrer Gemeinde, den kommunalen Entsorgungsbetrieben oder dem Geschäft, in dem Sie das Produkt gekauft haben. Hinweis für Lithiumbatterien: Bitte geben Sie nur entladene Batterien an den Sammelstellen ab. Wegen Kurzschlussgefahr überkleben Sie bitte die Pole der Batterie mit Klebestreifen. Sie erkennen Lithiumbatterien an den Abkürzungen Li oder CR.

**Warnung bei einem Fahrzeug mit Zündschloss ohne Zubehörposition ACC**

Installieren Sie dieses Gerät nicht in einem Fahrzeug, das keine ACC-Position hat. Das Display des Geräts schaltet sich auch nach dem Ausschalten der Zündung nicht aus, was zu einer Entladung der Batterie führt.

## Haftungsausschluss für von Dritten angebotene Dienste

Von Dritten angebotene Dienste können ohne vorherige Ankündigung geändert, ausgesetzt oder eingestellt werden. Sony übernimmt in diesen Fällen keine Haftung.

## Wichtiger Hinweis

### Vorsicht

UNTER KEINEN UMSTÄNDEN ÜBERNIMMT SONY DIE HAFTUNG FÜR INDIRECTE, NEBEN-, FOLGE- ODER SONSTIGE SCHÄDEN. DIESER HAFTUNGSAUSSCHLUSS GILT OHNE JEDE EINSCHRÄNKUNG FÜR ENTGANGENEN GEWINN, ENTGANGENES EINKOMMEN, DATENVERLUST, NUTZUNGS-AUSFALL DES PRODUKTS ODER ZUGEHÖRIGER GERÄTE, AUSFALLZEITEN UND ZEITAUFWAND DES KÄUFERS, DIE AUF DIE VERWENDUNG DIESER PRODUKTS, DER HARDWARE UND/ODER SEINER SOFTWARE ZURÜCKGEHEN ODER IN VERBINDUNG DAMIT AUFTRETEN.

Hinweis für den Kunden: Diese Produkt umfasst einen Funksender.

Gemäß UNECE Regelung 10 kann ein Fahrzeughersteller bestimmte Bedingungen für die Installation von Funksendern in Fahrzeugen festlegen.

Bitte schlagen Sie in der Betriebsanleitung zum Fahrzeug nach oder wenden Sie sich an den Fahrzeughersteller, bevor Sie dieses Produkt im Fahrzeug installieren.

### Notrufe

Diese BLUETOOTH-Freisprecheinrichtung für das Auto und das elektronische Gerät, das mit der Freisprecheinrichtung verbunden ist, arbeiten mit Funksignalen, Mobilfunk- und Festnetzen sowie benutzerprogrammierten Funktionen, bei denen nicht unter allen Umständen eine Verbindung garantiert werden kann.

Verlassen Sie sich daher bei wichtigen Mitteilungen (wie z. B. medizinischen Notfällen) nicht ausschließlich auf elektronische Geräte.

## BLUETOOTH-Kommunikation

- Von einem BLUETOOTH-Gerät ausgehende Mikrowellen können den Betrieb von elektronischen medizinischen Geräten beeinflussen. Schalten Sie dieses Gerät und andere BLUETOOTH-Geräte an folgenden Orten aus. Andernfalls besteht Unfallgefahr.
  - An Orten mit entzündlichen Gasen, in einem Krankenhaus, Zug, Flugzeug oder an einer Tankstelle
  - In der Nähe von automatischen Türen oder Feuermeldern
- Dieses Gerät unterstützt dem BLUETOOTH-Standard entsprechende Sicherheitsfunktionen, um die Verbindungssicherheit bei BLUETOOTH-Funkverbindungen zu gewährleisten. Je nach Einstellung bieten diese jedoch möglicherweise keinen ausreichenden Schutz. Seien Sie bei der Kommunikation mit BLUETOOTH-Funktechnologie also vorsichtig.
- Für Sicherheitslücken bei der Übertragung von Informationen während der BLUETOOTH-Kommunikation kann keine Haftung übernommen werden.

Sollten an Ihrem Gerät Probleme auftreten oder sollten Sie Fragen haben, auf die in dieser Anleitung nicht eingegangen wird, wenden Sie sich bitte an Ihren Sony-Händler.

### Hauptgerät

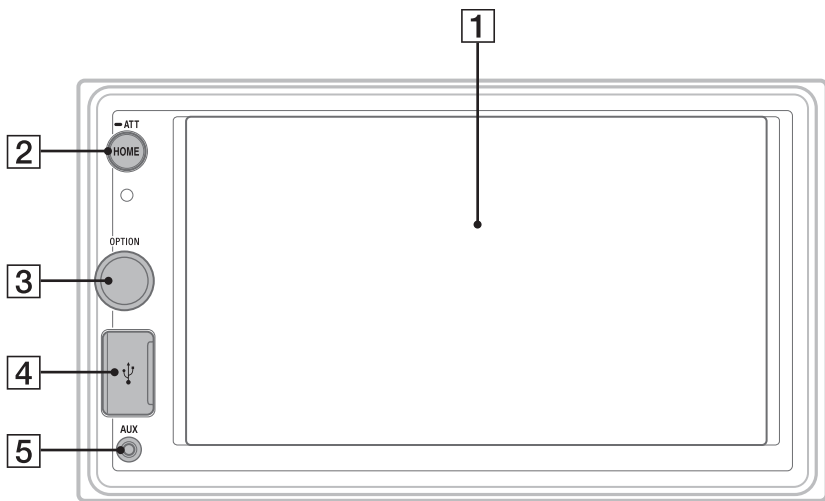

#### 1 Display/Touchscreen

#### 2 HOME

Mit dieser Taste rufen Sie den HOME-Bildschirm auf (Seite 5).

#### ATT (Dämpfen des Tons)

Halten Sie die Taste zum Dämpfen des Tons 1 Sekunde lang gedrückt.

Zum Beenden der Funktion halten Sie die Taste erneut gedrückt oder drehen den Lautstärkeregler.

#### 3 Lautstärkeregler

Drehen Sie zum Einstellen der Lautstärke den Regler, wenn Ton ausgegeben wird.

#### OPTION

Mit dieser Taste rufen Sie den OPTION-Bildschirm auf (Seite 5).

#### 4 USB-Anschluss

#### 5 AUX-Eingangsbuchse



# Bildschirmanzeigen

## Wiedergabebildschirm:

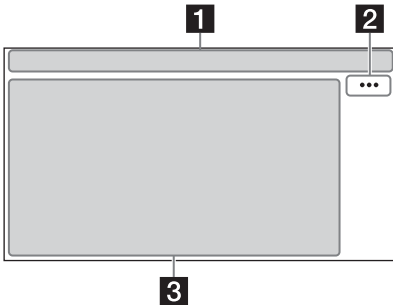

## HOME-Bildschirm:

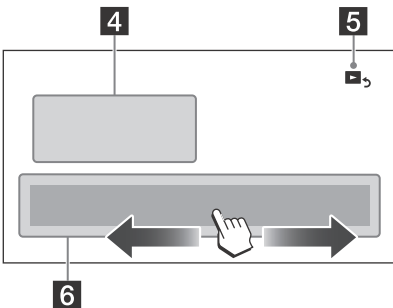

## OPTION-Bildschirm:

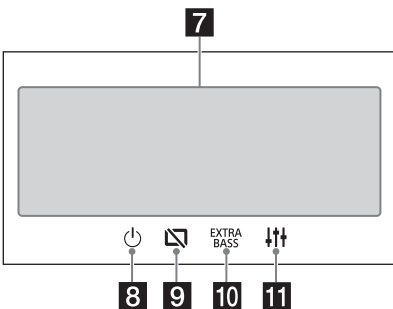

## 1 Statusanzeige

-  **ATT** Leuchtet auf, wenn der Ton gedämpft ist.

---

-  **AF** Leuchtet auf, wenn AF (Alternativfrequenzen) verfügbar ist.

---

-  **TA** Leuchtet auf, wenn aktuelle Verkehrsinformationen (TA: Traffic Announcement) verfügbar sind.

---

-  **Bluetooth** Leuchtet auf, wenn das Bluetooth®-Signal aktiviert ist. Blinkt, wenn die Verbindung hergestellt wird.

---

-  **A2DP** Leuchtet, wenn durch Aktivieren des A2DP (Advanced Audio Distribution Profile) die Wiedergabe mit dem Audiogerät möglich ist.

---

-  **HFP** Leuchtet, wenn Freisprechanrufe über HFP (Handsfree Profile) möglich sind.

---

-  **Signalstärke** Zeigt den Signalstärkestatus des verbundenen Mobiltelefons an.

---

-  **Akkustatus** Zeigt die Akkurestladung des verbundenen Mobiltelefons an.

## 2 ... (Quelloption)

Zeigt das Menü „Quelloption“ an. Die verfügbaren Elemente unterscheiden sich je nach Quelle.

## 3 Anwendungsspezifischer Bereich

Zeigt Wiedergabesteuerungen/Anzeigen oder den Status des Geräts an. Die angezeigten Elemente unterscheiden sich je nach Quelle.

## 4 Uhr









Zeigt die Uhrzeit an, die in der Einstellung „Datum/Uhrzeit“ eingestellt wurde.

## 5 (Rückkehr zum Wiedergabebildschirm)

Wechselt vom HOME-Bildschirm zum Wiedergabebildschirm.

## 6 Auswahltasten für Quellen und Einstellungen

Ändert die Quelle oder nimmt verschiedene Einstellungen vor. Streichen Sie schnell mit dem Finger darüber, um das Einstellungssymbol und andere Symbole auszuwählen. Berühren Sie das Quellensymbol, das Sie auswählen möchten.

 Tuner	 BT-Audio	 Telefon
 USB	 WebLink	 AUX
 Rückf.kam.	 Einstell.	

## 7 Klanguauswahl Tasten

Ändert den Klang.

## 8 (Standby)

Schaltet das Gerät in den Standby-Modus (Laden per USB ist weiterhin möglich). Drücken Sie eine beliebige Taste, um fortzufahren.

## 9 (Monitor aus)

Schaltet den Monitor aus. Wenn der Monitor ausgeschaltet ist, berühren Sie einen beliebigen Teil des Displays, um ihn wieder einzuschalten.

## 10 (EXTRA BASS)

Ändert die EXTRA BASS-Einstellung.

## 11 (EQ10/Subwoofer)

Ändert die EQ10/Subwoofer-Einstellung.

## Grundfunktionen

### Pairing mit einem BLUETOOTH-Gerät

Wenn Sie zum ersten Mal eine Verbindung zu einem BLUETOOTH-Gerät herstellen wollen, ist eine gegenseitige Registrierung (das so genannte „Pairing“) erforderlich. Durch das Pairing können dieses und andere Geräte einander erkennen.

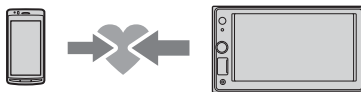

- 1 Drücken Sie HOME und berühren Sie dann [Einstell.] → [Bluetooth] → [Bluetooth-Verbindung] → [EIN] → [Pairing].  
 blinkt, wenn sich dieses Gerät im Bereitschaftsmodus für das Pairing befindet.
- 2 Führen Sie das Pairing am BLUETOOTH-Gerät durch, sodass es dieses Gerät erkennt.
- 3 Wählen Sie die Bezeichnung Ihres Modells im Display des BLUETOOTH-Geräts\* aus.

Nach erfolgreichem Pairing leuchtet  stetig.

\* Wenn am BLUETOOTH-Gerät ein Passwort eingegeben werden muss, geben Sie [0000] ein.

### Anschließen einer Rückfahrkamera

Wenn Sie eine gesondert erhältliche Rückfahrkamera an den Anschluss CAMERA IN anschließen, können Sie das Bild von der Rückfahrkamera anzeigen lassen. Erläuterungen dazu finden Sie unter „Anschluss/Installation“ (Seite 10).

#### So zeigen Sie das Bild von der Rückfahrkamera an

Drücken Sie HOME und berühren Sie dann [Rückf.kam.].

### Beenden des Demo-Modus

- 1 Drücken Sie HOME und berühren Sie dann [Einstell.].
- 2 Berühren Sie [Allgemein] und dann [Demo], um den Modus auf [AUS] zu setzen.
- 3 Um das Einstellungsmenü zu beenden, berühren Sie zweimal  (Zurück).

## Aktualisieren der Firmware

Zum Aktualisieren der Firmware rufen Sie die Support-Website auf, die auf der hinteren Umschlagseite angegeben ist, und gehen nach den online angezeigten Anweisungen vor.

### Hinweis

Trennen Sie während der Aktualisierung nicht das USB-Gerät vom Gerät.

## Weitere Informationen

### Sicherheitsmaßnahmen

- Die Motorantenne wird automatisch ausgefahren.
- Wenn Sie das Fahrzeug mit dem installierten Gerät entsorgen oder einem Dritten überlassen, setzen Sie durch eine Initialisierung der Einstellungen alle Werte auf die werksseitigen Einstellungen zurück.
- Achten Sie darauf, dass keine Flüssigkeiten auf das Gerät gelangen.

### Sicherheitshinweise

- Beachten Sie stets die örtlichen Verkehrsregeln und -vorschriften.
- Während der Fahrt
  - Bedienen Sie das Gerät während der Fahrt nicht und schauen Sie nicht darauf. Andernfalls könnten Sie abgelenkt werden und einen Unfall verursachen. Wenn Sie auf das Gerät schauen oder es bedienen wollen, parken Sie das Fahrzeug zuvor an einer sicheren Stelle.
  - Verwenden Sie die Einstellfunktionen nicht und führen Sie auch keine anderen Funktionen aus, die Sie vom Straßenverkehr ablenken könnten.
  - Schauen Sie aus Sicherheitsgründen beim Rückwärtsfahren unbedingt nach hinten und achten Sie auf die Umgebung, und zwar auch dann, wenn eine Rückfahrkamera angeschlossen ist. Verlassen Sie sich nicht allein auf die Rückfahrkamera.
- Bei der Bedienung des Geräts
  - Greifen Sie nicht mit der Hand oder den Fingern in das Gerät und stecken Sie keine Fremdkörper hinein. Andernfalls kann es zu Verletzungen oder zu Schäden am Gerät kommen.
  - Bewahren Sie kleine Gegenstände außerhalb der Reichweite von Kindern auf.
  - Achten Sie darauf, dass alle Fahrzeuginsassen die Sicherheitsgurte anlegen, damit es bei einer plötzlichen Bewegung des Fahrzeugs nicht zu Verletzungen kommt.

### Unfallverhütung

Das Bild erscheint erst, nachdem Sie das Fahrzeug geparkt und die Parkbremse betätigt haben.

Wenn das Fahrzeug während der Videowiedergabe zu fahren beginnt, erscheint die folgende Warnmeldung und Sie können das Video nicht anzeigen.

### [Video ist zu Ihrer Sicherheit gesperrt.]

Bedienen Sie das Gerät während des Fahrens nicht und schauen Sie auch nicht auf den Monitor.

## Hinweise zum LCD-Bildschirm

- Lassen Sie den LCD-Bildschirm nicht nass werden und schützen Sie ihn vor Flüssigkeiten. Andernfalls kann es zu einer Fehlfunktion kommen.



- Drücken Sie nicht zu stark auf den LCD-Bildschirm.

Andernfalls kann es zu Bildverzerrungen oder anderen Fehlfunktionen kommen (das Bild kann verschwommen sein oder der LCD-Bildschirm kann beschädigt werden).

- Berühren Sie den LCD-Bildschirm ausschließlich mit dem Finger und nicht mit Gegenständen. Andernfalls kann er beschädigt werden oder zerbrechen.
- Reinigen Sie den LCD-Bildschirm mit einem weichen, trockenen Tuch. Verwenden Sie keine Lösungsmittel wie Benzin oder Verdüner und keine handelsüblichen Reinigungsmittel oder Antistatik-Sprays.
- Verwenden Sie das Gerät nicht außerhalb des zulässigen Temperaturbereichs von 0 °C – 40 °C.
- Wenn Ihr Fahrzeug in sehr warmer oder sehr kalter Umgebung geparkt war, ist das Bild unter Umständen verschwommen. Der Monitor ist jedoch nicht beschädigt, und sobald sich die Temperatur im Wageninneren normalisiert, wird auch das Bild wieder scharf.
- Auf dem Monitor können unbewegliche blaue, rote oder grüne Punkte erscheinen. Solche so genannten „Lichtpunkte“ können bei allen LCD-Bildschirmen auftreten. Der LCD-Bildschirm wird in einer Hochpräzisionstechnologie hergestellt, so dass über 99,99 % der Segmente korrekt funktionieren. Ein kleiner Prozentsatz der Segmente (in der Regel 0,01 %) leuchtet unter Umständen jedoch nicht ordnungsgemäß. Diese Ausfälle beeinträchtigen die Bildqualität allerdings nicht.

## Hinweise zum Touchscreen

- Dieses Gerät ist mit einem resistiven Touchscreen ausgestattet. Berühren Sie den Touchscreen mit den Fingerspitzen.
- Die Multitouch-Bedienung wird von diesem Gerät nicht unterstützt.
- Berühren Sie den Touchscreen nicht mit harten, scharfkantigen Gegenständen wie einer Nadel, einem Stift oder den Fingernägeln. Die Bedienung mit einem Stift wird von diesem Gerät nicht unterstützt.
- Achten Sie darauf, dass keine Gegenstände mit dem Touchscreen in Berührung kommen. Wenn Sie den Touchscreen nicht mit dem Finger, sondern mit einem Gegenstand berühren, reagiert das Gerät möglicherweise nicht richtig.

- Da der Touchscreen aus Glasmaterial besteht, schützen Sie das Gerät vor starken Stößen. Bei Rissen oder Kerben auf dem Touchscreen berühren Sie die beschädigten Bereiche nicht. Andernfalls kann es zu Verletzungen kommen.
- Halten Sie andere elektrische Geräte vom Touchscreen fern. Sie könnten Fehlfunktionen am Touchscreen verursachen.

## Informationen zum iPhone

### • Kompatible iPhone-Modelle:

iPhone XS Max, iPhone XS, iPhone XR, iPhone X, iPhone 8 Plus, iPhone 8, iPhone 7 Plus, iPhone 7, iPhone SE, iPhone 6s Plus, iPhone 6s, iPhone 6 Plus, iPhone 6, iPhone 5s

- Die Verwendung des „Made for Apple“-Markenemblems bedeutet, dass ein Zubehör speziell für den Anschluss an das(die) Apple-Produkt(e) entwickelt wurde, die im Markenemblem bezeichnet sind, und vom Entwickler für die Erfüllung der Apple-Leistungsstandards zertifiziert wurde. Apple übernimmt keine Verantwortung für den Betrieb dieses Geräts oder dessen Einhaltung von Sicherheits- und gesetzlichen Standards. Bitte beachten, dass die Verwendung dieses Zubehörs mit einem Apple-Produkt die drahtlose Leistungsfähigkeit beeinträchtigen kann.

## Hinweise zur Lizenz

Dieses Produkt umfasst Software, die Sony gemäß einer Lizenzvereinbarung mit dem Urheberrechtinhaber verwendet. Wir sind dazu verpflichtet, den Inhalt der Vereinbarung den Kunden gemäß den Anforderungen des Urheberrechtinhabers der Software bekannt zu geben. Für ausführliche Informationen zu den Softwarelizenzen wählen Sie [Einstell.] → [Allgemein] → [Open Source-Lizenzen].

### Hinweise zu Software, die der GNU GPL/LGPL unterliegt

Dieses Produkt enthält Software, die der folgenden GNU General Public License (im Folgenden als „GPL“ bezeichnet) oder der GNU Lesser General Public License (im Folgenden als „LGPL“ bezeichnet) unterliegt. Diese legen fest, dass Kunden das Recht haben, sich den Quellcode der besagten Software in Einklang mit den Bestimmungen der GPL oder LGPL, die in diesem Gerät angezeigt wird, anzueignen, ihn zu verändern und weiterzugeben.

Der Quellcode für die oben aufgeführte Software ist über das Internet verfügbar.

Um ihn herunterzuladen, besuchen Sie bitte die folgende URL und wählen Sie die Modellbezeichnung „XAV-1500“. URL: <http://www.sony.net/Products/Linux/> Beachten Sie bitte, dass Sony keine Anfragen bezüglich des Inhalts des Quellcodes beantworten oder darauf reagieren kann.

Sollten an Ihrem Gerät Probleme auftreten oder sollten Sie Fragen haben, auf die in dieser Bedienungsanleitung nicht eingegangen wird, wenden Sie sich bitte an Ihren Sony-Händler.

# Technische Daten

## Monitor

Display-Typ: LCD-Breitbild-Farbmonitor  
Abmessungen: 6,2 Zoll/157 mm  
System: TFT-Aktivmatrix  
Anzahl der Pixel:  
1.152.000 Pixel (800 × 3 (RGB) × 480)  
Farbsystem:  
PAL/NTSC mit Automatikauswahl für Anschluss  
CAMERA IN

## Tuner

### FM

Empfangsbereich: 87,5 MHz – 108,0 MHz  
Nutzbare Empfindlichkeit: 7 dBf  
Signal-Rauschabstand: 70 dB (mono)  
Kanaltrennung bei 1 kHz: 45 dB

### AM

Empfangsbereich: 531 kHz – 1.602 kHz  
Empfindlichkeit: 32 µV

## USB-Player

Schnittstelle: USB-Anschluss (Hi-Speed)  
Maximale Stromstärke: 1,5 A

## Drahtlose Kommunikation

Kommunikationssystem:  
BLUETOOTH-Standard Version 3.0  
Sendeleistung:  
BLUETOOTH-Standard Leistungsklasse 2  
(max. +1 dBm leitungsgebunden)  
Maximale Kommunikationsreichweite\*1:  
Sichtlinie ca. 10 m  
Frequenzbereich:  
2,4-GHz-Frequenzbereich (2,4000 GHz –  
2,4835 GHz)  
Modulationsverfahren: FHSS  
Kompatible BLUETOOTH-Profilen\*2:  
A2DP (Advanced Audio Distribution Profile) 1.3  
AVRCP (Audio Video Remote Control Profile) 1.3  
HFP (Handsfree Profile) 1.6  
PBAP (Phone Book Access Profile) 1.1  
Entsprechender Codec: SBC, AAC

\*1 Die tatsächliche Reichweite hängt von verschiedenen Faktoren ab, wie z. B. Hindernissen zwischen Geräten, Magnetfeldern um einen Mikrowellenherd, statischer Elektrizität, Empfangsempfindlichkeit, Leistung der Antenne, Betriebssystem, Softwareanwendung usw.

\*2 BLUETOOTH-Standardprofile geben den Zweck der BLUETOOTH-Kommunikation zwischen den Geräten an.

## Endverstärker

Ausgänge: Lautsprecherausgänge  
Lautsprecherimpedanz: 4 Ω – 8 Ω  
Maximale Ausgangsleistung: 55 W × 4 (an 4 Ω)

## Allgemeines

Betriebsspannung: 12 V Gleichstrom, Autobatterie  
(negative Erdung)  
Nennstromaufnahme: 10 A  
Abmessungen:  
ca. 178 mm × 100 mm × 133 mm (B/H/T)  
Einbaumaße:  
ca. 182 mm × 111 mm × 120 mm (B/H/T)  
Gewicht: ca. 0,9 kg  
Lieferumfang:  
Hauptgerät (1)  
Montageteile und Anschlusszubehör (1 Satz)

Nähere Informationen dazu erhalten Sie beim Händler.

Änderungen, die dem technischen Fortschritt dienen, bleiben vorbehalten.

## Urheberrechte

Der Bluetooth®-Schriftzug und die Bluetooth-Logos sind eingetragene Markenzeichen und Eigentum der Bluetooth SIG, Inc., und ihre Verwendung durch die Sony Corporation erfolgt in Lizenz. Andere Markenzeichen und Produktnamen sind Eigentum der jeweiligen Rechteinhaber.

Windows Media ist ein eingetragenes Markenzeichen oder Markenzeichen der Microsoft Corporation in den USA und/oder anderen Ländern.

Dieses Produkt ist durch bestimmte gewerbliche Schutz- und Urheberrechte der Microsoft Corporation geschützt. Die Verwendung oder der Vertrieb derartiger Technologie außerhalb dieses Produkts ohne eine Lizenz von Microsoft oder einer autorisierten Microsoft-Niederlassung ist untersagt.

Apple und iPhone sind Markenzeichen von Apple Inc. und in den USA und in anderen Ländern eingetragen.

WebLink ist in den USA ein eingetragenes Markenzeichen der Abalta Technologies, Inc., und in anderen Ländern ein Markenzeichen.

Alle anderen Markenzeichen sind Eigentum der jeweiligen Rechteinhaber.

### Vorsichtsmaßnahmen

- Installieren Sie dieses Gerät nicht in einem Fahrzeug, das keine ACC-Position hat. Das Display des Geräts schaltet sich auch nach dem Ausschalten der Zündung nicht aus, was zu einer Entladung der Batterie führt.
- **Schließen Sie alle Masseleitungen an einen gemeinsamen Massepunkt an.**
- Achten Sie darauf, dass die Leitungen nicht unter einer Schraube oder zwischen beweglichen Teilen, wie z. B. in einer Sitzschiene, eingeklemmt werden.
- Schalten Sie, bevor Sie irgendwelche Anschlüsse vornehmen, die Zündung des Fahrzeugs aus, um Kurzschlüsse zu vermeiden.
- Schließen Sie die Stromversorgungsleitungen ① an dieses Gerät und die Lautsprecher an, bevor Sie sie an den Hilfsstromanschluss anschließen.
- Aus Sicherheitsgründen müssen alle losen, nicht angeschlossenen Leitungen mit Isolierband abgeklebt werden.
- Wählen Sie den Einbauort sorgfältig so aus, dass das Gerät beim Fahren nicht hinderlich ist.
- Installieren Sie das Gerät nicht an einer Stelle, an der es Staub, Schmutz, übermäßigen Erschütterungen oder hohen Temperaturen ausgesetzt ist, wie z. B. in direktem Sonnenlicht oder in der Nähe der Heizung.
- Verwenden Sie ausschließlich die mitgelieferten Montageteile. Nur mit diesen Teilen lässt sich das Gerät sicher montieren.

#### Hinweis zur Stromversorgungsleitung (gelb)

Wenn Sie dieses Gerät zusammen mit anderen Stereokomponenten anschließen, muss der Autostromkreis, an den die Geräte angeschlossen sind, einen höheren Ampere-Wert aufweisen als die Summe der Ampere-Werte der Sicherungen an den einzelnen Komponenten.

#### Hinweis zur Installation in Fahrzeugen mit Start-Stopp-System

Wenn der Motor nach einem automatischen Stopp wieder anspringt, startet dieses Gerät unter Umständen neu. Schalten Sie in diesem Fall das Start-Stopp-System Ihres Autos aus.

#### Hinweis zur Installation in Fahrzeugen mit elektrischem Parkbremssystem

Bei Fahrzeugen mit elektrischen Parkbremsen funktionieren einige verwandte Funktionen (z. B. die Videosperrfunktion) möglicherweise nicht ordnungsgemäß.

#### Einstellen des Montagewinkels

Achten Sie darauf, dass der Montagewinkel geringer ist als 30°.

## Teilleiste für die Installation

- ① Stromversorgungsleitungen (1)      ② Befestigungsschrauben (5 × max. 9 mm) (4)



- ③ Mikrofon (1)

- ④ Montagesockel (1)

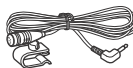

- ⑤ Doppelseitiges Klebeband (1)

- ⑥ Montagerahmen (1)

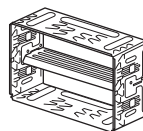

- ⑦ Zierblende (1)

- ⑧ Löseschlüssel (2)

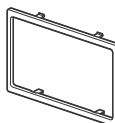

- In dieser Teilleiste ist nicht der gesamte Inhalt der Packung aufgeführt.
- Der Montagerahmen ⑥ wird vor der Auslieferung am Gerät angebracht. Vor dem Montieren des Geräts entfernen Sie mit den Löseschlüsseln ⑧ den Montagerahmen ⑥ vom Gerät. Erläuterungen dazu finden Sie unter „Abnehmen des Montagerahmens“ (Seite 14).
- Bewahren Sie die Löseschlüssel ⑧ zur späteren Verwendung auf. Sie benötigen sie auch, wenn Sie das Gerät aus dem Fahrzeug ausbauen wollen.

# Anschlüsse

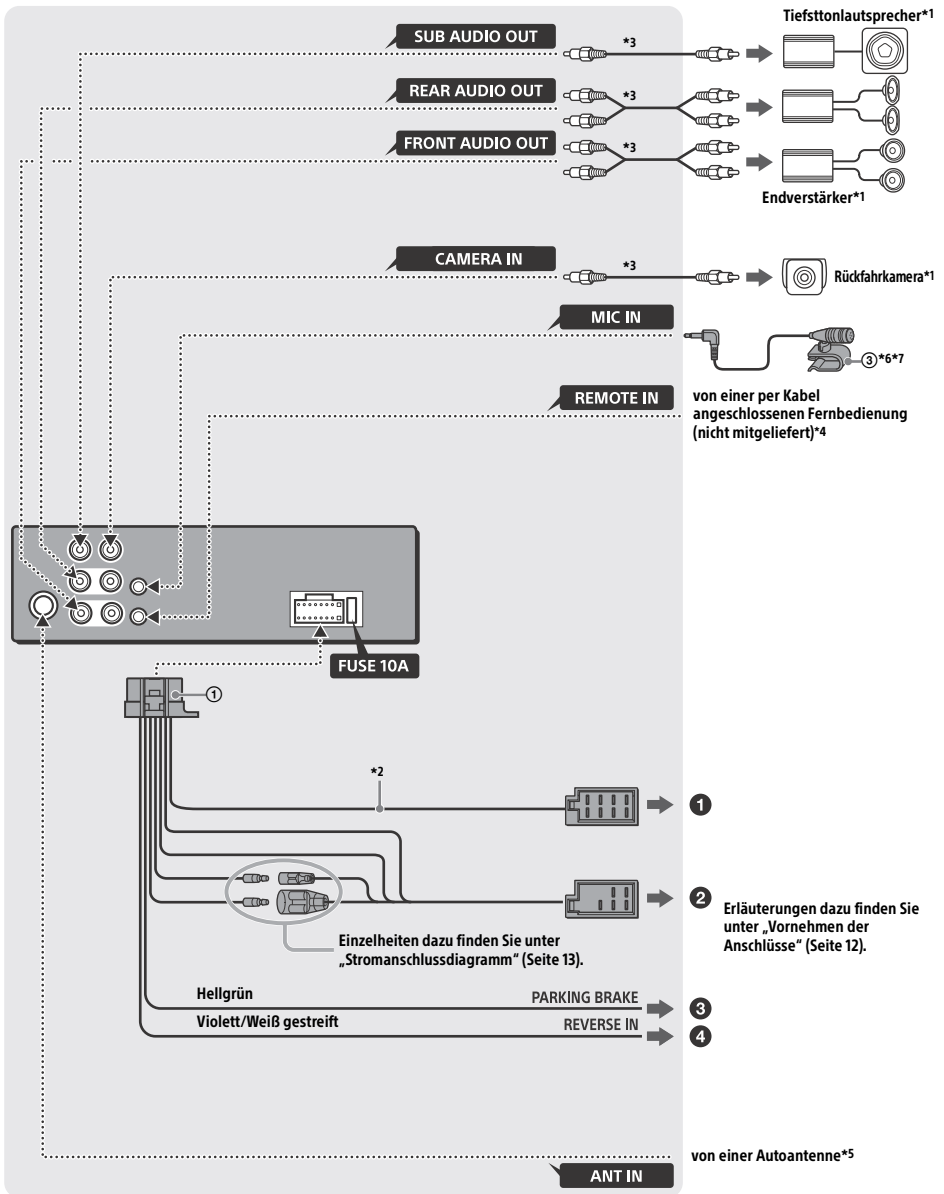

- \*1 Nicht mitgeliefert
- \*2 Lautsprecherimpedanz:  $4 \Omega$  bis  $8 \Omega \times 4$
- \*3 Cinchkabel (nicht mitgeliefert)
- \*4 Verwenden Sie je nach Fahrzeugtyp einen Adapter für eine per Kabel angeschlossene Fernbedienung (nicht mitgeliefert).  
Einzelheiten zum Verwenden der Kabelfernbedienung finden Sie unter „Verwenden der Kabelfernbedienung“ (Seite 13).
- \*5 Verwenden Sie je nach Fahrzeugtyp einen Adapter (nicht mitgeliefert), wenn der Antennenanschluss nicht passt.
- \*6 Führen Sie das Mikrofoneingangskabel so, dass es beim Fahren nicht hinderlich ist, unabhängig davon, ob es gerade in Gebrauch ist oder nicht. Sichern Sie das Kabel mit einer Kabelklemme usw., falls es durch den Fußraum geführt werden muss.
- \*7 Weitere Informationen zum Installieren des Mikrofons finden Sie unter „Installieren des Mikrofons“ (Seite 13).

## Vornehmen der Anschlüsse

Wenn Sie eine Motorantenne ohne Relaiskästchen verwenden und dieses Gerät mit den Stromversorgungsleitungen ① anschließen, kann die Antenne beschädigt werden.

### ① An den Lautsprecheranschluss des Fahrzeugs

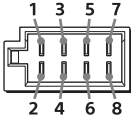

1	Hecklautsprecher (rechts)	⊕	Violett
2		⊖	Violett-schwarz gestreift
3	Frontlautsprecher (rechts)	⊕	Grau
4		⊖	Grau-schwarz gestreift
5	Frontlautsprecher (links)	⊕	Weiß
6		⊖	Weiß-schwarz gestreift
7	Hecklautsprecher (links)	⊕	Grün
8		⊖	Grün-schwarz gestreift

### ② An den Stromanschluss des Fahrzeugs

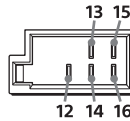

12	Kontinuierliche Stromversorgung	Gelb
13	Steuerung für Motorantenne/ Endverstärker (REM OUT)	Blau-weiß gestreift
14	Geschaltete Stromversorgung für die Beleuchtung	Orange-weiß gestreift
15	Geschaltete Stromversorgung	Rot
16	Masse	Schwarz

### ③ Zur Leitung des Parkbremsschalters

Der Einbauort des Parkbremsschalters hängt von Ihrem Fahrzeug ab. Achten Sie darauf, dass das Kabel der Parkbremse (hellgrün) der Stromversorgungsleitung ① mit dem Kabel des Parkbremsschalters verbunden ist.

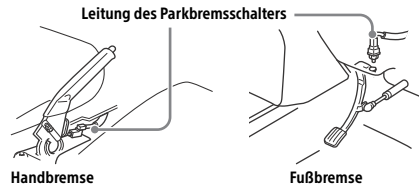

### ④ An den +12-V-Stromversorgungsanschluss des Rückfahrcheinwerferkabels am Fahrzeug (nur bei Anschluss einer Rückfahrkamera)

## Anschluss für Stromversorgung des Speichers

Wenn die gelbe Stromversorgungsleitung angeschlossen ist, wird der Speicher stets (auch bei ausgeschalteter Zündung) mit Strom versorgt.

## Lautsprecheranschluss

- Schalten Sie das Gerät vor dem Anschließen der Lautsprecher aus.
- Verwenden Sie Lautsprecher mit einer Impedanz zwischen  $4 \Omega$  und  $8 \Omega$  und mit ausreichender Belastbarkeit, um Schäden zu vermeiden.



## Stromanschlußdiagramm

Stellen Sie die Position des Hilfsstromanschlusses bei Ihrem Fahrzeug fest und nehmen Sie die Anschlüsse entsprechend dem Fahrzeug richtig vor.

### Hilfsstromanschluß

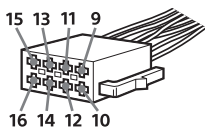

### Normaler Anschluß

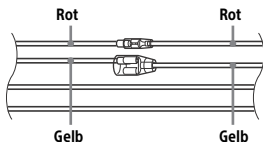

12	Kontinuierliche Stromversorgung	Gelb
15	Geschaltete Stromversorgung	Rot

### Wenn die Position der roten und gelben Leitung vertauscht ist

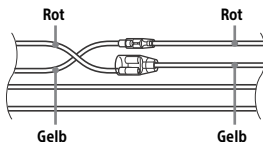

12	Geschaltete Stromversorgung	Gelb
15	Kontinuierliche Stromversorgung	Rot

### Bei Fahrzeugen mit Zündschloss ohne Zubehöroposition ACC

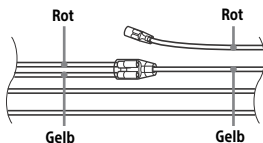

Stellen Sie die Anschlüsse her, schließen Sie die geschalteten Stromversorgungsleitungen richtig an und verbinden Sie dann das Gerät mit der Stromversorgung des Fahrzeugs. Sollten beim Anschließen des Geräts Probleme auftreten oder sollten Sie Fragen haben, auf die in dieser Anleitung nicht eingegangen wird, wenden Sie sich bitte an den Fahrzeughändler.

## Installieren des Mikrofons

Damit bei Freisprechanrufen Ihre Stimme übertragen werden kann, müssen Sie das Mikrofon ③ installieren.

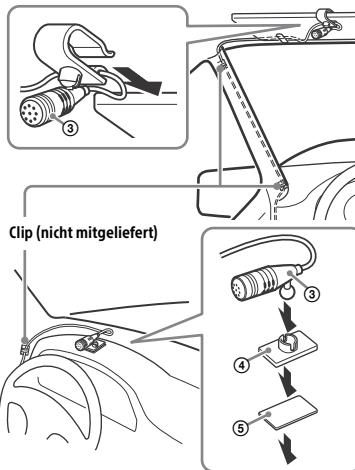

### Vorsichtsmaßnahmen

- Es ist sehr gefährlich, wenn sich das Kabel um die Lenksäule oder den Schalthebel wickelt. Achten Sie unbedingt darauf, dass das Kabel und andere Teile beim Fahren nicht hinderlich sind.
- Wenn Ihr Auto mit Airbags oder anderen Aufprallschutzsystemen ausgestattet ist, wenden Sie sich vor der Installation an den Händler, bei dem Sie dieses Gerät erworben haben, oder an den Autohändler.

### Hinweise

- Entfernen Sie bei Montage am Armaturenbrett den Visierclip vorsichtig vom Mikrofon ③ und befestigen Sie dann den Montagesockel ④ am Mikrofon ③.
- Reinigen Sie die Oberfläche des Armaturenbretts mit einem trockenen Tuch, bevor Sie das doppelseitige Klebeband ⑤ anbringen.

## Verwenden der Kabelfernbedienung

- 1 Zum Aktivieren der Kabelfernbedienung setzen Sie [Lenkbetätigung] unter [Allgemein] auf [Preset].

## Verwenden der Rückfahrkamera

Die Rückfahrkamera (nicht mitgeliefert) muss vor dem Gebrauch installiert werden.

Das Bild von einer an den Anschluss CAMERA IN angeschlossenen Rückfahrkamera wird in folgenden Fällen angezeigt:

- Der Rückfahrcheinwerfer des Fahrzeugs leuchtet (oder der Schalthebel befindet sich in der Position R (Rückwärtsgang)).
- Sie drücken HOME und berühren dann [Rückf.kam.].

## Installation

### Abnehmen des Montagerahmens

Nehmen Sie vor dem Installieren des Geräts den Montagerahmen ⑥ vom Gerät ab.

- 1 Führen Sie die beiden Löseschlüssel ⑧ ein, bis sie mit einem Klicken einrasten. Ziehen Sie den Montagerahmen ⑥ nach unten und das Gerät zum Herausziehen nach oben.

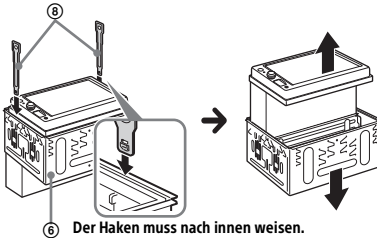

### Montieren des Geräts im Armaturenbrett

- Vergewissern Sie sich vor der Montage, dass die Verriegelungen an beiden Seiten des Montagerahmens ⑥ um 3,5 mm nach innen gebogen sind.
- Informationen zum Vorgehen bei japanischen Fahrzeugen finden Sie unter „Montieren des Geräts in einem japanischen Fahrzeug“ (Seite 15).

- 1 Platzieren Sie den Montagerahmen ⑥ im Armaturenbrett und biegen Sie dann die Klammern nach außen, um einen sicheren Halt zu gewährleisten.

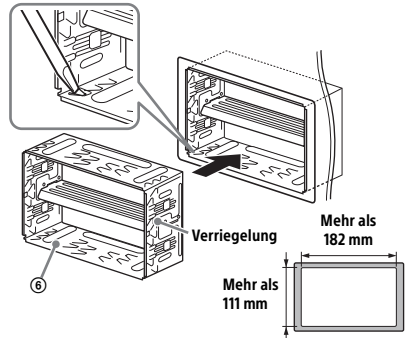

- 2 Montieren Sie das Gerät am Montagerahmen ⑥.

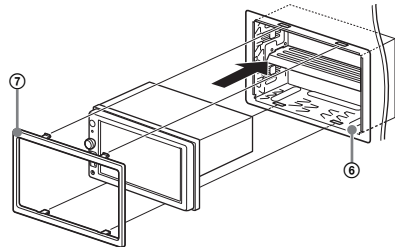

### Hinweise

- Wenn die Verriegelungen gerade oder nach außen gebogen sind, ist das Gerät nicht sicher installiert und kann herausrutschen.
- Achten Sie darauf, dass die 4 Verriegelungen an der Zierblende ⑦ fest in den Kerben am Montagerahmen ⑥ sitzen.

## Montieren des Geräts in einem japanischen Fahrzeug

Dieses Gerät lässt sich möglicherweise in einigen japanischen Fahrzeugen nicht einbauen. Wenden Sie sich in einem solchen Fall an Ihren Sony-Händler.

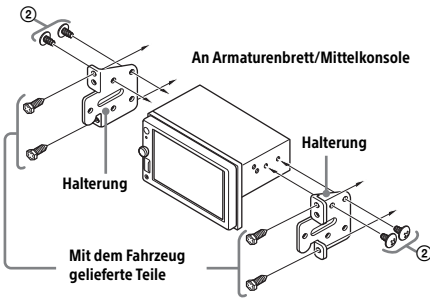

Wenn Sie dieses Gerät an den eingebauten Halterungen des Fahrzeugs montieren, befestigen Sie es mit den Befestigungsschrauben ② in den für den jeweiligen Fahrzeugtyp geeigneten Schraubenbohrungen:

T für TOYOTA und N für NISSAN.

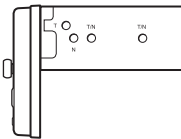

### Hinweis

Um Fehlfunktionen zu vermeiden, verwenden Sie zum Einbauen des Geräts nur die Befestigungsschrauben ②.

## Austauschen der Sicherung

Wenn Sie eine Sicherung austauschen, achten Sie darauf, eine Ersatzsicherung mit dem gleichen Ampere-Wert wie die Originalsicherung zu verwenden. Dieser ist auf der Originalsicherung angegeben.

Wenn die Sicherung durchbrennt, überprüfen Sie den Stromanschluss und tauschen die Sicherung aus.

Brennt die neue Sicherung ebenfalls durch, kann eine interne Fehlfunktion vorliegen. Wenden Sie sich in einem solchen Fall an Ihren Sony-Händler.

Sicherung (10 A)

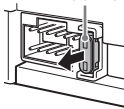

## Advertencia

Por motivos de seguridad, asegúrese de instalar esta unidad en el salpicadero del automóvil, ya que la parte posterior de la misma se calienta durante su uso.

Para obtener más información, consulte "Conexión/Instalación" (página 10).

La placa de características que indica el voltaje de funcionamiento, etc., está situada en la parte inferior del chasis.

La validez de la marca CE está limitada a aquellos países en los que la legislación la impone, principalmente los países del EEE (Espacio económico europeo) y Suiza.

## ADVERTENCIA

**Para evitar el riesgo de incendio o de descarga, no exponga la unidad a la lluvia o a la humedad.**

**Para evitar las descargas eléctricas, no abra el armario. El mantenimiento solo debe ser realizado por personal cualificado.**

Fabricado en Tailandia



Por la presente, Sony Corporation declara que este equipo es conforme con la Directiva 2014/53/UE.

El texto completo de la declaración UE de conformidad está disponible en la dirección Internet siguiente:

<http://www.compliance.sony.de/>

**Aviso para los clientes: la información siguiente resulta de aplicación solo a los equipos comercializados en países afectados por las directivas de la UE**

Este producto ha sido fabricado por, o en nombre de Sony Corporation.

Importador UE: Sony Europe B.V.

Las consultas relacionadas con el Importador de la UE o con la conformidad del producto en Europa deben dirigirse al representante autorizado por el fabricante, Sony Belgium, bijkantoor van Sony Europe B.V., Da Vincilaan 7-D1, 1930 Zaventem, Bélgica.



**Tratamiento de las baterías y equipos eléctricos y electrónicos al final de su vida útil (aplicable en la Unión Europea y otros países con sistemas de tratamiento selectivo de residuos)**

Este símbolo en el producto, la batería o el embalaje indica que el producto y la batería no pueden tratarse como un residuo doméstico normal. En algunas baterías este símbolo puede utilizarse en combinación con un símbolo químico. Se añadirá el símbolo químico del plomo (Pb) si la batería contiene más del 0,004 % de plomo. Al asegurarse de que estos productos y baterías se desechan correctamente, ayudará a prevenir las posibles consecuencias negativas para la salud y el medio ambiente que podrían derivarse de su incorrecta manipulación. El reciclaje de los materiales ayuda a preservar los recursos naturales. En el caso de productos, que por razones de seguridad, rendimiento o mantenimiento de datos, requieran una conexión permanente con la batería incorporada, esta batería deberá reemplazarse únicamente por personal técnico cualificado para ello. Para asegurarse de que la batería se desecha correctamente, entregue estos productos al final de su vida útil en un punto de recogida adecuado para el reciclado de aparatos eléctricos y electrónicos. Para el resto de baterías, consulte la sección donde se indica cómo extraer la batería del producto de forma segura. Deposite la batería en el correspondiente punto de recogida para el reciclado de baterías. Si desea obtener información detallada sobre el reciclaje de este producto o de la batería, póngase en contacto con el ayuntamiento, el punto de recogida más cercano o el establecimiento donde ha adquirido el producto o la batería.

**Advertencia en el caso de que el contacto del coche no cuente con posición ACC**

No instale la unidad en un vehículo que no cuente con posición ACC. La pantalla de la unidad no va a apagarse, incluso aunque apague el contacto. Esto provocará que la carga se descargue.

**Nota legal acerca de los servicios prestados por otros proveedores**

Los servicios prestados por otros proveedores están sujetos a cambios, anulaciones o interrupciones sin previo aviso. Sony no asume responsabilidad alguna en estas situaciones.

## Aviso importante

### Precaución

SONY NO SE HACE RESPONSABLE EN NINGÚN CASO DE DAÑOS ACCIDENTALES, INDIRECTOS, COLATERALES O DE OTRO TIPO, LO QUE INCLUYE, A TÍTULO MERAMENTE ENUNCIATIVO, LA PÉRDIDA DE BENEFICIOS, LA PÉRDIDA DE INGRESOS, LA PÉRDIDA DE DATOS, LA IMPOSIBILIDAD DE UTILIZAR EL PRODUCTO O EQUIPOS ASOCIADOS, EL TIEMPO DE INACTIVIDAD O EL TIEMPO DEL COMPRADOR EN RELACIÓN CON LA UTILIZACIÓN DE ESTE PRODUCTO, SU HARDWARE Y/O SU SOFTWARE.

Tenga en cuenta que este producto incluye un transmisor de radio.

Según la norma 10 de UNECE, un fabricante de un vehículo puede imponer condiciones específicas para la instalación de transmisores de radio en los vehículos.

Consulte el manual de instrucciones de su vehículo o póngase en contacto con el concesionario de su vehículo antes de instalar este producto en su vehículo.

### Llamadas de emergencia

Este sistema manos libres para vehículo BLUETOOTH y el dispositivo electrónico conectado al mismo funcionan mediante señales de radio, redes de telefonía móvil y redes terrestres, así como a través de funciones programadas por el usuario, por lo que la conexión no está garantizada en todas las condiciones.

Por tanto, no confíe exclusivamente en un solo dispositivo electrónico para las comunicaciones importantes (como las emergencias médicas).

### Acerca de la comunicación BLUETOOTH

- Las microondas generadas por un dispositivo BLUETOOTH pueden afectar al funcionamiento de los dispositivos médicos electrónicos. Apague la unidad y otros dispositivos BLUETOOTH en los siguientes lugares, ya que podría sufrir un accidente.
  - en lugares con presencia de gases inflamables, un hospital, un tren, un avión o una gasolinera
  - cerca de puertas automáticas o de una alarma de incendios
- Esta unidad es compatible con prestaciones de seguridad conformes con la norma BLUETOOTH para proporcionar una conexión segura cuando se utiliza la conexión inalámbrica BLUETOOTH, pero es posible que la seguridad no sea suficiente en función del entorno. Extreme las precauciones al comunicarse mediante la tecnología inalámbrica BLUETOOTH.
- No asumimos responsabilidad alguna por la divulgación de información durante la comunicación BLUETOOTH.

Si desea realizar alguna consulta o solucionar algún problema relativo a la unidad que no se trate en este manual, póngase en contacto con su distribuidor Sony más cercano.

### Unidad principal

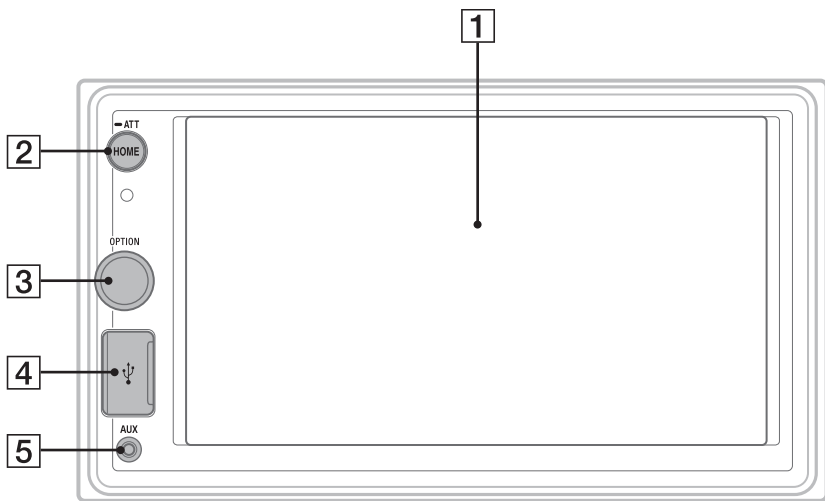

**1 Pantalla/pantalla táctil**

**2 HOME**

Pulse para mostrar la pantalla HOME (página 5).

**—ATT (atenuar)**

Mantenga presionado durante 1 segundo para atenuar el sonido.

Para cancelar, mantenga pulsado de nuevo o gire el control de volumen.

**3 Dial de control de volumen**

Gírelo para ajustar el volumen cuando se emita el sonido.

**OPTION**

Pulse para mostrar la pantalla OPTION (página 5).

**4 Puerto USB**

**5 Toma de entrada AUX**

# Elementos de la pantalla

## Pantalla de reproducción:

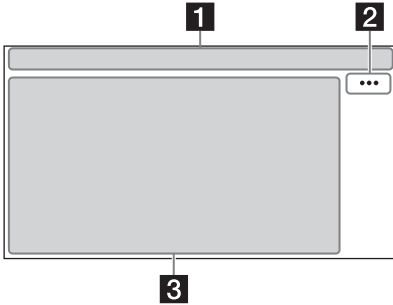

## Pantalla HOME:

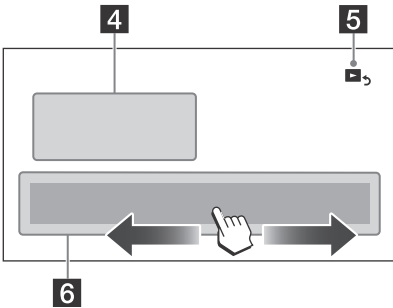

## Pantalla OPTION:

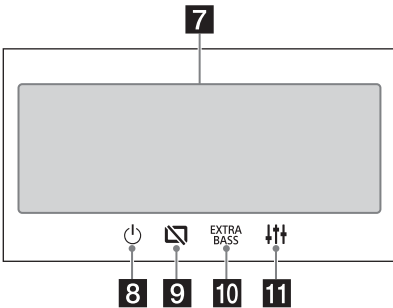

## 1 Indicador de estado

- ATT** Se ilumina cuando el sonido está atenuado.
- AF** Se ilumina cuando está disponible AF (frecuencias alternativas).
- TA** Se ilumina cuando está disponible la información de tráfico actual (TA: anuncios de tráfico).
- Se ilumina cuando la señal Bluetooth® está activada. Parpadea cuando la conexión se encuentra en curso.
- Se ilumina cuando se permite la reproducción en el dispositivo de audio al habilitar el A2DP (Perfil de distribución de audio avanzado).
- Se ilumina cuando se pueden realizar llamadas con manos libres al habilitar el HFP (Perfil de manos libres).
- Indica el estado de potencia de la señal del teléfono móvil conectado.
- Indica el estado de batería restante del teléfono móvil conectado.

## 2 ... (opción de fuente)

Abre el menú de opción de fuente. Los elementos disponibles varían en función de la fuente.

## 3 Área específica de aplicación

Muestra los controles/indicaciones de reproducción o el estado de la unidad. Los elementos mostrados varían en función de la fuente.

## 4 Reloj

Muestra la hora configurada en el ajuste Fecha/Hora.

## 5 (volver a la pantalla de reproducción)

Cambia a la pantalla HOME de la pantalla de reproducción.

## 6 Teclas de selección de fuentes y ajustes

Cambia la fuente o permite realizar varios ajustes.

Desplace para seleccionar el icono de ajustes y otros.

Toque el icono de fuente que quiere seleccionar.

## 7 Teclas de selección de sonido

Cambia el sonido.

## 8 (espera)

Gira la unidad en modo de espera (la carga USB aún está disponible). Para reanudar, pulse cualquier botón.

## 9 (apagado del monitor)

Apaga el monitor. Si el monitor está apagado, toque cualquier parte de la pantalla para volver a activarlo.

## 10 (EXTRA BASS)

Cambia el ajuste EXTRA BASS.

## 11 (EQ10/Altav. grav.)

Cambia el ajuste EQ10/Altav. grav.

## Operaciones básicas

### Emparejamiento con un dispositivo BLUETOOTH

Al conectar un dispositivo BLUETOOTH por primera vez, debe realizar un registro compartido (llamado "emparejamiento"). El emparejamiento permite que esta unidad y otros dispositivos se reconozcan mutuamente.

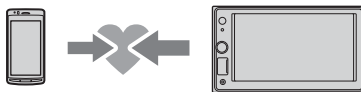

- 1 Pulse HOME y, a continuación, toque [Ajustes] → [Bluetooth] → [Conexión Bluetooth] → [ACTIV.] → [Conectar].  
 parpadea mientras la unidad está en modo de espera de emparejamiento.
- 2 Realice el emparejamiento en el dispositivo BLUETOOTH para que detecte esta unidad.
- 3 Seleccione el nombre de su modelo, que aparece en la pantalla del dispositivo BLUETOOTH\*.

Cuando se realiza el emparejamiento,  permanece encendido.

\* Si el dispositivo BLUETOOTH requiere una clave de acceso, introduzca [0000].

### Conexión de la cámara de visión trasera

Al conectar la cámara de visión trasera opcional al terminal CAMERA IN, puede mostrar la imagen de esta. Para obtener más información, consulte "Conexión/Instalación" (página 10).

#### Para mostrar la imagen de la cámara de visión trasera

Pulse HOME y toque [Cám. poster.].

### Cancelación del modo de demostración

- 1 Pulse HOME y toque [Ajustes].
- 2 Toque [General] y, a continuación, [Demostración] para configurarlo con el ajuste [DESAC.].
- 3 Para salir del menú de configuración, toque dos veces  (volver).



## Actualización del firmware

Para actualizar el firmware, visite el sitio web de soporte técnico en línea de la contraportada y siga las instrucciones.

### Nota

Durante la actualización, no desconecte el dispositivo USB.

## Información adicional

### Precauciones

- La antena motorizada se extiende automáticamente.
- Si va a transferir la propiedad del vehículo o desprenderse de este y la unidad está aún instalada, realice un restablecimiento de los ajustes a la configuración de fábrica.
- No derrame líquidos sobre la unidad.

### Notas sobre seguridad

- Respete la normativa y legislación locales en materia de tráfico.
- Durante la conducción
  - No mire ni maneje la unidad, ya que esto podría distraerle y provocar un accidente. Estacione su vehículo en un lugar seguro para examinar o manejar la unidad.
  - No utilice la característica de configuración ni ninguna otra función que pueda distraerle de la carretera.
  - Al circular marcha atrás con su vehículo, mire hacia atrás y alrededor para garantizar una maniobra segura, aunque la cámara trasera esté conectada. No dependa de forma exclusiva de la cámara de visión trasera.
- Durante el funcionamiento
  - No inserte sus manos, dedos u objetos externos en la unidad, ya que esto podría causar lesiones o daños en la unidad.
  - Mantenga los artículos de tamaño reducido alejados del alcance de los niños.
  - Asegúrese de ajustar los cinturones de seguridad para evitar lesiones en el caso de que se produzca un movimiento repentino del vehículo.

### Cómo evitar un accidente

Las imágenes solo se muestran después de estacionar el coche y activar el freno de estacionamiento.

Si el vehículo comienza a moverse durante la reproducción de vídeo, se mostrará la siguiente advertencia y no podrá verlo.

### [Vídeo bloqueado para su seguridad.]

No utilice la unidad ni mire el monitor mientras conduce.

## Notas sobre el panel LCD

- No humedezca el panel LCD y evite que entre en contacto con líquidos. Esto puede provocar un funcionamiento inadecuado.
- No presione con fuerza el panel LCD, ya que esto puede distorsionar la imagen o provocar un funcionamiento inadecuado (la imagen podría mostrarse de forma poco clara o el panel podría quedar dañado).
- Toque el panel únicamente con los dedos y no utilice ningún otro objeto, ya que podría dañar o romper el panel LCD.
- Limpie el panel LCD empleando un paño suave y seco. No utilice disolventes como bencina, diluyentes ni productos de limpieza disponibles en el mercado. Tampoco use un spray antiestático.
- No utilice la unidad fuera del rango de temperaturas autorizado de 0 °C a 40 °C.
- Si ha estacionado su vehículo en un lugar con una temperatura muy reducida o muy elevada, la imagen podría no ser clara. Esto no quiere decir que el monitor esté dañado. La imagen volverá a mostrarse correctamente cuando la temperatura del vehículo vuelva a la normalidad.
- Existe la posibilidad de que se muestren algunos puntos fijos de color azul, rojo o verde en el monitor. A estos se les denomina "puntos brillantes" y pueden producirse en cualquier pantalla LCD. El panel LCD es un elemento de precisión y su proceso de fabricación garantiza la funcionalidad del 99,99 % de sus segmentos. Sin embargo, es posible que un reducido porcentaje de los segmentos (normalmente en torno al 0,01 %) no se ilumine correctamente. Esto no interferirá con su visualización de la imagen o el vídeo.



## Acerca de la unidad iPhone

- **Modelos de iPhone compatible:**  
iPhone XS Max, iPhone XS, iPhone XR, iPhone X, iPhone 8 Plus, iPhone 8, iPhone 7 Plus, iPhone 7, iPhone SE, iPhone 6s Plus, iPhone 6s, iPhone 6 Plus, iPhone 6 y iPhone 5s
- El uso de la insignia Made for Apple significa que un accesorio ha sido diseñado para conectarse específicamente al producto o a los productos Apple identificados en la insignia, y ha sido certificado por el fabricante de que cumple las normas de rendimiento de Apple. Apple no se hace responsable por el funcionamiento de este dispositivo o su cumplimiento con normas de seguridad y regulatorias. Tenga en cuenta que el uso de este accesorio con un producto Apple puede afectar el rendimiento inalámbrico.

## Aviso sobre licencias

Este producto contiene software utilizado por Sony en el marco de un acuerdo de licencia con el propietario de sus derechos de autor. Estamos obligados a compartir los contenidos del acuerdo con los clientes según lo establecido por el propietario de los derechos de autor del software.

Para obtener detalles sobre las licencias de software, seleccione [Ajustes] → [General] → [Fuente para abrir licencias].

### Aviso sobre el software con licencia GNU GPL/LGPL

Este producto contiene software sujeto a la siguiente licencia pública general GNU (denominada de aquí en adelante "GPL") o licencia pública general reducida (denominada de aquí en adelante "LGPL"). Esta recoge que los clientes tienen el derecho de adquirir, modificar y redistribuir el código fuente de dicho software según las condiciones de las licencias GPL o LGPL mostradas en esta unidad.

El código fuente del software indicado anteriormente está disponible online.

Para descargarlo, acceda a la siguiente URL y seleccione el nombre de modelo "XAV-1500".

URL: <http://www.sony.net/Products/Linux/>

Tenga en cuenta que Sony no puede responder a las solicitudes relativas al contenido del código fuente.

Si tiene alguna pregunta o problema relacionado con la unidad que no se describe en estas instrucciones de funcionamiento, póngase en contacto con su distribuidor Sony más cercano.

## Notas sobre la pantalla táctil

- La unidad utiliza una pantalla táctil resistiva. Toque la pantalla directamente con el dedo.
- Esta unidad no admite los gestos multitoque.
- No toque la pantalla con objetos afilados como, por ejemplo, una aguja, un bolígrafo o las uñas. Esta unidad no admite el uso de un puntero.
- Evite que cualquier otro objeto entre en contacto con la pantalla táctil. Si la pantalla entra en contacto con un objeto que no sea su dedo, la unidad podría funcionar de forma incorrecta.
- La pantalla se ha fabricado con vidrio. Por ese motivo, evite que sufra impactos fuertes. Si se producen grietas o astillado en la pantalla, no toque la parte dañada, ya que podría sufrir lesiones.
- Mantenga los dispositivos eléctricos alejados de la pantalla táctil. Estos podrían provocar un funcionamiento inadecuado de la pantalla.

# Especificaciones

## Sección del monitor

Tipo de pantalla: pantalla a color ancha LCD  
Dimensiones: 6,2 pulgadas/157 mm  
Sistema: matriz activa TFT  
Número de píxeles:  
1.152.000 píxeles (800 × 3 (RGB) × 480)  
Sistema de color:  
Selección automática PAL/NTSC para la terminal  
CAMERA IN

## Sección de la radio

### FM

Rango de sintonización: 87,5 MHz - 108,0 MHz  
Sensibilidad: 7 dBf  
Relación señal-ruido: 70 dB (mono)  
Separación a 1 kHz: 45 dB

### AM

Rango de sintonización: 531 kHz - 1.602 kHz  
Sensibilidad: 32 µV

## Sección del reproductor USB

Interfaz: puerto USB (alta velocidad)  
Corriente máxima: 1,5 A

## Comunicación inalámbrica

Sistema de comunicación:  
Versión estándar 3.0 BLUETOOTH  
Salida:  
Norma BLUETOOTH, clase de potencia 2  
(Conducción máx. +1 dBm)  
Rango máximo de comunicación\*1:  
Línea de visión aprox. 10 m  
Banda de frecuencia:  
Banda de 2,4 GHz (2,4000 GHz - 2,4835 GHz)  
Método de modulación: FHSS  
Perfiles BLUETOOTH compatibles\*2:  
A2DP (perfil avanzado de distribución de audio)  
1.3  
AVRCP (perfil de control remoto de audio/vídeo)  
1.3  
HFP (perfil de manos libres) 1.6  
PBAP (Perfil de acceso a agenda telefónica) 1.1  
Código correspondiente: SBC, AAC

\*1 La cobertura real variará en función de factores como los obstáculos entre dispositivos, los campos magnéticos alrededor de un horno microondas, la electricidad estática, la sensibilidad de la recepción, el rendimiento de la antena, el sistema operativo, la aplicación del software, etc.

\*2 Los perfiles estándar de BLUETOOTH indican la finalidad de la comunicación BLUETOOTH entre dispositivos.

## Sección del amplificador de potencia

Salidas: salidas de altavoz  
Impedancia de altavoz: 4 Ω - 8 Ω  
Salida de potencia máxima: 55 W × 4 (a 4 Ω)

## General

Requisitos de alimentación: batería para vehículo de 12 V CC (masa negativa)  
Consumo de corriente nominal: 10 A  
Dimensiones:  
Aprox. 178 mm × 100 mm × 133 mm (an./al./pr.)  
Dimensiones de montaje:  
Aprox. 182 mm × 111 mm × 120 mm (an./al./pr.)  
Peso: aprox. 0,9 kg  
Contenidos del paquete:  
Unidad principal (1)  
Componentes de instalación y conexiones (1 juego)

Para obtener más información, consulte al distribuidor.

El diseño y las especificaciones pueden variar sin previo aviso.

## Derechos de autor

La marca y los logotipos Bluetooth® son marcas comerciales registradas propiedad de Bluetooth SIG, Inc. y Sony Corporation dispone de la licencia correspondiente para utilizar dichas marcas. Las otras marcas comerciales y nombres de marcas pertenecen a sus respectivos propietarios.

Windows Media es una marca comercial o marca comercial registrada de Microsoft Corporation en los Estados Unidos y en otros países.

Este producto está protegido por determinados derechos de propiedad intelectual de Microsoft Corporation. Queda prohibido el uso o distribución de esta tecnología fuera de este producto sin las licencias correspondientes de Microsoft o una filial autorizada de Microsoft.

Apple y iPhone son marcas comerciales de Apple Inc. registradas en Estados Unidos y otros países.

WebLink es una marca comercial registrada de Abalta Technologies, Inc. en EE. UU. y una marca comercial en los demás países.

El resto de marcas comerciales pertenecen a sus respectivos propietarios.

### Precauciones

- No instale la unidad en un vehículo que no cuente con posición ACC. La pantalla de la unidad no va a apagarse, aunque apague el contacto. Esto provocará que la carga se descargue.
- **Dirija todos los cables de masa a un punto de masa común.**
- Evite que los cables queden atrapados bajo un tornillo o en piezas móviles (p. ej., rieles de asientos).
- Antes de establecer conexiones, apague el motor del automóvil para evitar cortocircuitos.
- Conecte los cables de alimentación ① a la unidad y los altavoces antes de conectarlos al conector de alimentación auxiliar.
- Asegúrese de aislar los cables no conectados sueltos con cinta aislante para mayor seguridad.
- Elija cuidadosamente el lugar de instalación para que la unidad no interfiera con las operaciones de conducción normales.
- Evite instalar la unidad en zonas expuestas a polvo, suciedad, vibración excesiva o temperaturas elevadas, como la luz solar directa o cerca de conductos de calefacción.
- Use solo el equipo de montaje suministrado para realizar una instalación segura.

#### Nota sobre el cable de alimentación (amarillo)

Al conectar esta unidad junto con otros componentes estéreo, el valor del amperaje del circuito del vehículo al que está conectada la unidad debe ser superior a la suma del valor del amperaje del fusible de cada componente.

#### Nota sobre la instalación en vehículos con sistema de arranque y parada

Al volver a poner en marcha el motor después de la activación del sistema de arranque y parada, es posible que la unidad se reinicie. En este caso, desactive el sistema de arranque y parada de su vehículo.

#### Nota sobre la instalación en vehículos con sistema de freno de estacionamiento eléctrico

En el caso de vehículos con frenos de estacionamiento eléctricos, algunas características (como, por ejemplo, la de bloqueo de vídeo) podrían no funcionar correctamente.

#### Ajuste del ángulo de montaje

Ajuste el ángulo de montaje a menos de 30°.

## Lista de piezas para la instalación

- ① Cables de alimentación (1)      ② Tornillos de montaje (5 × máx. 9 mm) (4)



- ③ Micrófono (1)

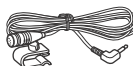

- ④ Base de montaje plana (1)



- ⑤ Cinta de doble cara (1)



- ⑥ Soporte de montaje (1)

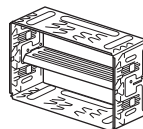

- ⑦ Marco decorativo (1)

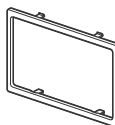

- ⑧ Llaves de desbloqueo (2)



- Esta lista de piezas no incluye todo el contenido del paquete.
- El soporte de montaje ⑥ está montado en la unidad al salir de fábrica. Antes de montar la unidad, utilice las llaves de desbloqueo ⑧ para desmontar el soporte de montaje ⑥ de la unidad. Para obtener más información, consulte "Desmontaje del soporte de montaje" (página 14).
- Guarde las llaves de desbloqueo ⑧ para utilizarlas más adelante, ya que también son necesarias para desmontar la unidad del vehículo.

# Conexión

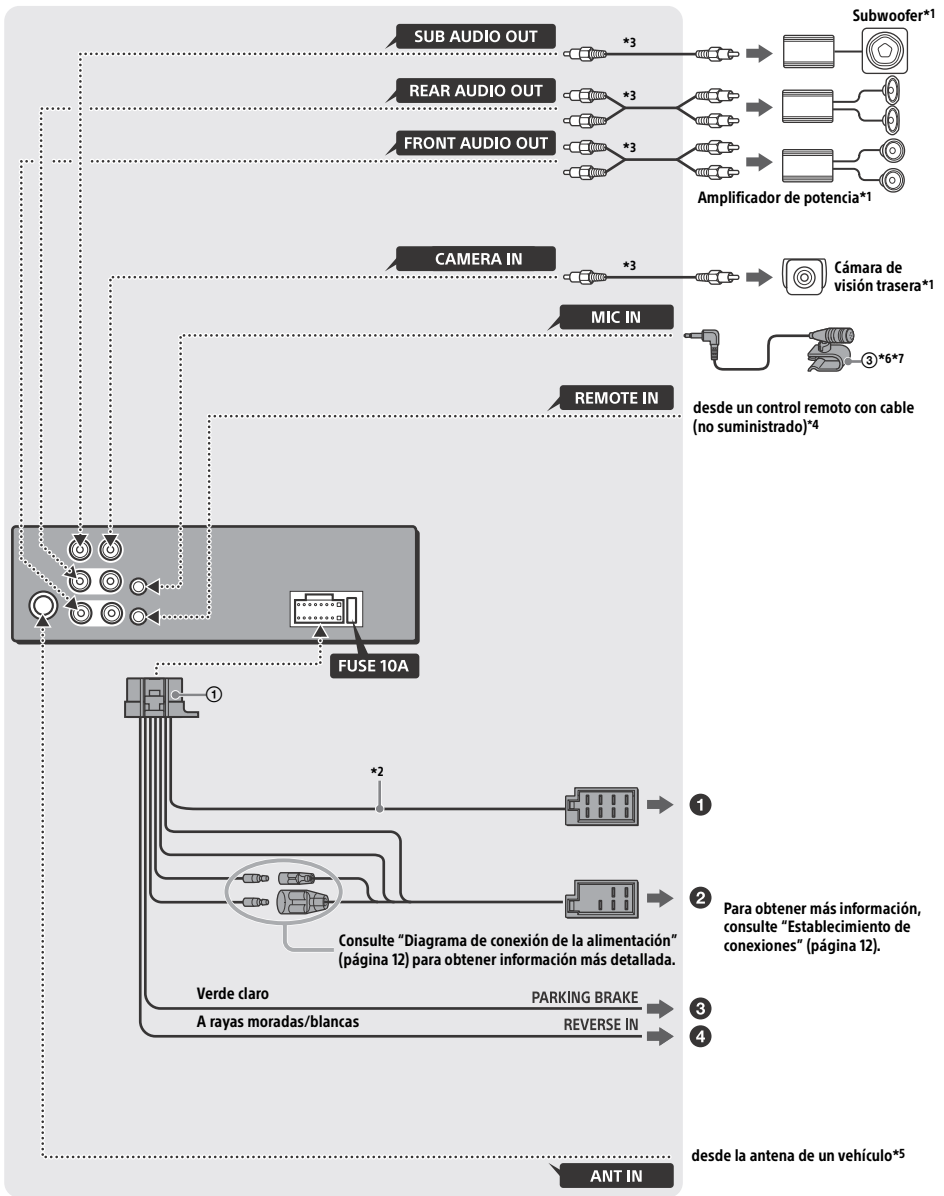

- \*1 No suministrado
- \*2 Impedancia de altavoz: de 4 Ω a 8 Ω × 4
- \*3 Cable con clavija RCA (no suministrado)
- \*4 En función del tipo de vehículo, use un adaptador para un control remoto con cable (no suministrado).  
Para obtener información detallada sobre el uso del control remoto con cable, consulte "Uso del control remoto con cable" (página 13).
- \*5 En función del tipo de vehículo, use un adaptador (no suministrado) si el conector de la antena no encaja.
- \*6 Tanto si se utiliza como si no, procure que el recorrido del cable de entrada del micrófono no interfiera con las operaciones de conducción. Fije el cable con una abrazadera, etc., si lo instala alrededor de los pies.
- \*7 Para obtener más información sobre la instalación del micrófono, consulte "Instalación del micrófono" (página 13).

## Establecimiento de conexiones

Si tiene una antena motorizada sin caja de relés, la conexión de esta unidad con los cables de alimentación ① puede dañar la antena.

### ① Al conector del altavoz del vehículo

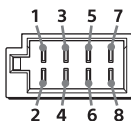

1	Altavoz trasero (derecho)	⊕	Lila
2		⊖	A rayas lilas/negras
3	Altavoz delantero (derecho)	⊕	Gris
4		⊖	A rayas grises/negras
5	Altavoz delantero (izquierdo)	⊕	Blanco
6		⊖	A rayas blancas/negras
7	Altavoz trasero (izquierdo)	⊕	Verde
8		⊖	A rayas verdes/negras

### ② Al conector de alimentación del vehículo

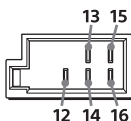

12	Fuente de alimentación continua	Amarillo
13	Control de la antena motorizada/amplificador de potencia (REM OUT)	A rayas azules/blancas
14	Fuente de alimentación de iluminación conmutada	A rayas naranja/blancas
15	Fuente de alimentación conmutada	Rojo
16	Masa	Negro

### ③ Al cable del interruptor del freno de estacionamiento

La posición de montaje del cable del interruptor del freno de estacionamiento varía en cada vehículo.

Asegúrese de conectar el cable del freno de estacionamiento (verde claro) de los cables de alimentación ① al cable del interruptor del freno de estacionamiento.

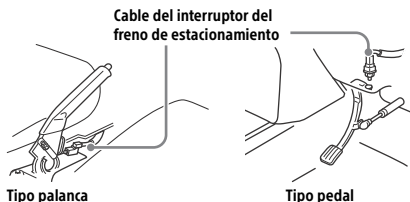

### ④ Al terminal de alimentación de +12 V del cable del faro trasero del vehículo (solo al conectar la cámara de visión trasera)

## Conexión de reserva de la memoria

Si el cable de alimentación amarillo está conectado, siempre se suministrará alimentación eléctrica al circuito de memoria aunque esté apagado el interruptor de la llave de encendido.

## Conexión del altavoz

- Antes de conectar los altavoces, apague la unidad.
- Utilice unos altavoces con una impedancia de 4 Ω a 8 Ω y con una capacidad de administración de la potencia suficiente para evitar daños.

## Diagrama de conexión de la alimentación

Compruebe el conector de alimentación auxiliar de su vehículo y conecte los cables correctamente en función del vehículo.

### Conector de alimentación auxiliar

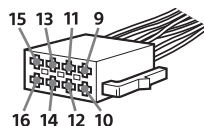

## Conexión común

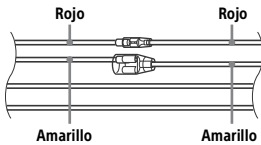

12	Fuente de alimentación continua	Amarillo
15	Fuente de alimentación conmutada	Rojo

## Posiciones de los cables rojo y amarillo invertidas

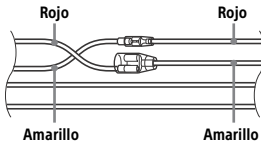

12	Fuente de alimentación conmutada	Amarillo
15	Fuente de alimentación continua	Rojo

## Para coches sin posición ACC

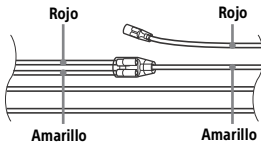

Después de establecer las conexiones y cambiar los cables de alimentación correctamente, conecte la unidad a la fuente de alimentación del vehículo. Si desea realizar alguna consulta o solucionar algún problema relativo a la unidad que no se trate en este manual, póngase en contacto con el concesionario del vehículo.

## Instalación del micrófono

Para capturar su voz durante llamadas manos libres, debe instalar el micrófono ③.

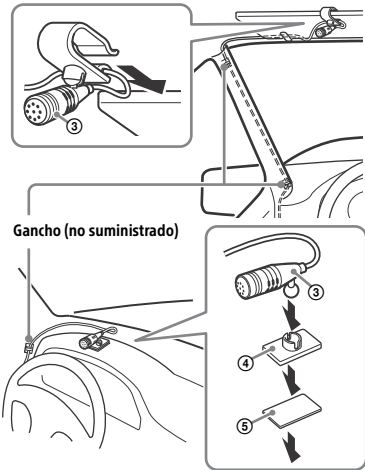

## Precauciones

- Es extremadamente peligroso que el cable se enrolle alrededor de la columna de dirección o la palanca de cambios. Asegúrese de que ni este ni otros elementos no interfieran en sus operaciones de conducción del vehículo.
- Si su automóvil cuenta con airbags o cualquier otro equipo de amortiguación de impactos, póngase en contacto con la tienda en la que adquirió esta unidad o con el concesionario del automóvil antes de realizar la instalación.

## Notas

- Si el montaje se realiza en el salpicadero, retire cuidadosamente la pinza para el visor del micrófono ③ y, a continuación, fije la base de montaje plana ④ al micrófono ③.
- Antes de fijar la cinta de doble cara ⑤, limpie la superficie del salpicadero con un paño seco.

## Uso del control remoto con cable

- 1 Para activar el control remoto con cable, ajuste [Ctrl. en el volante] de [General] en [Predefinida].

## Cómo usar la cámara de visión trasera

Antes de poder utilizarla, es necesario instalar la cámara de visión trasera (no incluida). La imagen de la cámara de visión trasera conectada al terminal CAMERA IN se muestra cuando:

- se enciende el faro de marcha atrás (o cuando la palanca de cambios se fija en la posición R (marcha atrás)).
- al pulsar HOME y tocar a continuación [Cám. poster.].

## Instalación

### Desmontaje del soporte de montaje

Antes de instalar la unidad, desmonte el soporte de montaje ⑥ de la unidad.

- 1 Introduzca las dos llaves de desbloqueo ⑧ hasta que encajen, baje el soporte de montaje ⑥ y tire de la unidad hacia arriba para separarla.



## Montaje de la unidad en el salpicadero

- Antes de la instalación, asegúrese de que los pasadores situados a ambos lados del soporte de montaje ⑥ estén doblados hacia dentro 3,5 mm.
- Para coches japoneses, consulte “Montaje de la unidad en un vehículo japonés” (página 15).

- 1 Coloque el soporte de montaje ⑥ dentro del salpicadero y, a continuación, doble los ganchos hacia fuera para que queden bien ajustados.

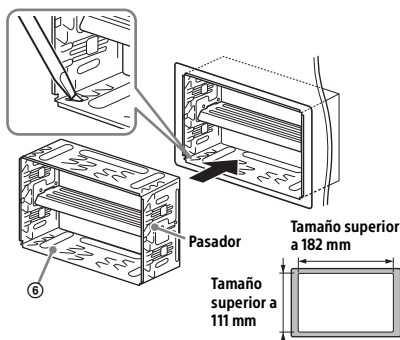

- 2 Monte la unidad en el soporte de montaje ⑥.

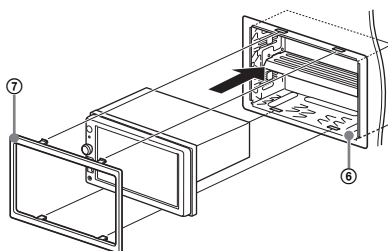

### Notas

- Si los pasadores están rectos o doblados hacia fuera, la unidad no se instalará con seguridad y puede salirse hacia fuera.
- Asegúrese de que los 4 pasadores del marco decorativo ⑦ estén correctamente introducidos en las ranuras del soporte de montaje ⑥.



## Montaje de la unidad en un vehículo japonés

Tal vez no pueda instalar esta unidad en algunas marcas de vehículos japoneses. En ese caso, consulte con el distribuidor Sony.

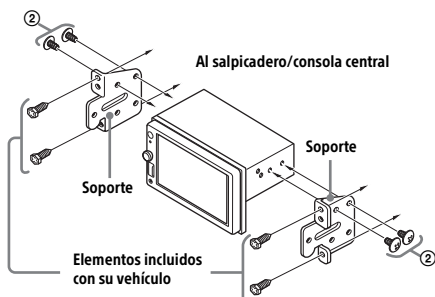

Al montar esta unidad en los soportes preinstalados de su vehículo, utilice los tornillos de montaje ② en los orificios de tornillo adecuados en función de su vehículo:

T para TOYOTA y N para NISSAN.

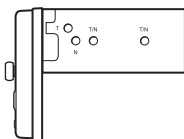

### Nota

Para evitar fallos, realice la instalación solo con los tornillos de montaje ②.

## Sustitución de fusibles

Cuando sustituya el fusible, asegúrese de usar uno que coincida con el valor del amperaje indicado en el fusible original.

Si se funde el fusible, compruebe la conexión de la alimentación y sustituya el fusible.

Si se vuelve a fundir el fusible después de sustituirlo, puede que haya una avería interna. En ese caso, consulte al distribuidor Sony más cercano.

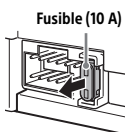

## Waarschuwing

Voor uw eigen veiligheid moet u dit apparaat in het dashboard van de auto installeren, aangezien de achterkant ervan tijdens het gebruik erg warm wordt. Zie "Verbinding/installatie" (pagina 10) voor meer informatie.

Het naamplaatje met de werkspanning enz. bevindt zich onder aan de behuizing.

De CE-markering geldt alleen in landen waar deze wettelijk van kracht is. Dit is met name het geval in landen die deel uitmaken van de EER (Europese Economische Ruimte) en Zwitserland.

### WAARSCHUWING

**Stel het toestel niet bloot aan regen of vocht om brand en elektrische schokken te vermijden.**

**Open de behuizing niet om elektrische schokken te vermijden. Het toestel mag alleen door erkende technici onderhouden worden.**

Geproduceerd in Thailand



Hierbij verklaart Sony Corporation dat deze radioapparatuur conform is met Richtlijn 2014/53/EU.

De volledige tekst van de EU-conformiteitsverklaring kan worden geraadpleegd op het volgende internetadres:  
<http://www.compliance.sony.de/>

**Opmerking voor klanten: de volgende informatie geldt enkel voor apparatuur verkocht in landen waar de EU-richtlijnen van kracht zijn**

Dit product werd vervaardigd door of in opdracht van Sony Corporation.

EU-importeur: Sony Europe B.V.

Vragen aan de EU-importeur of met betrekking tot Europese productconformiteit kunnen worden gericht aan de gemachtigde vertegenwoordiger, Sony Belgium, bijkantoor van Sony Europe B.V., Da Vincilaan 7-D1, 1930 Zaventem, België.



**Verwijdering van oude batterijen, elektrische en elektronische apparaten (van toepassing in de Europese Unie en andere landen met afzonderlijke inzamelingsystemen)**

Dit symbool op het product, de batterij of op de verpakking wijst erop dat het product en de batterij, niet als huishoudelijk afval behandeld mogen worden. Op sommige batterijen kan dit symbool gebruikt worden in combinatie met een chemisch symbool. Het chemisch symbool voor lood (Pb) wordt toegevoegd wanneer de batterij meer dan 0,004% lood bevat. Door deze producten en batterijen op juiste wijze af te voeren, vermijdt u mogelijke negatieve gevolgen voor mens en milieu die zijn gekoppeld aan verkeerde afvalbehandeling. Het recyclen van materialen draagt bij aan het behoud van natuurlijke bronnen. In het geval dat de producten om redenen van veiligheid, prestaties dan wel in verband met data-integriteit een permanente verbinding met een ingebouwde batterij vereisen, mag deze batterij enkel door gekwalificeerd servicepersoneel worden vervangen. Om ervoor te zorgen dat de batterij, elektrische en elektronische apparaten op een juiste wijze zal worden behandeld, dienen deze producten aan het eind van hun levenscyclus worden ingeleverd bij het juiste inzamelingspunt voor het recyclen van elektrisch en elektronisch materiaal. Voor alle andere batterijen verwijzen we u naar het hoofdstuk over het veilig verwijderen van batterijen. Lever de batterijen in bij het juiste inzamelingspunt voor het recyclen van batterijen. Voor meer informatie over het recyclen van dit product of de batterij, kunt u contact opnemen met de gemeentelijke instanties, de organisatie belast met de verwijdering van huishoudelijk afval of de winkel waar u het product of batterij hebt gekocht.

**Waarschuwing als het contactslot van de auto geen ACC-positie heeft**

Installeer dit toestel niet in een auto die geen ACC-positie heeft. Doet u dat wel, dan zal het scherm van het toestel zelfs na het uitzetten van de motor niet uitschakelen, waardoor de batterij leeg zal raken.

**Disclaimer betreffende diensten aangeboden door derden**

Diensten die aangeboden worden door derden kunnen gewijzigd, opgeschort of beëindigd worden zonder voorafgaande kennisgeving. Sony draagt geen enkele verantwoordelijkheid voor dergelijke situaties.

## Belangrijk bericht

### Opgelet

ONDER GEEN ENKELE OMSTANDIGHEID ZAL SONY AANSPRAKELIJK ZIJN VOOR INCIDENTELE, INDIRECTE OF BIJKOMENDE SCHADE OF ANDERE SCHADE WAARONDER, ZONDER BEPERKING, VERLIES VAN WINST, INKOMSTENDERVING, VERLIES VAN GEGEVENS, VERLIES VAN GEBRUIK VAN HET PRODUCT OF EVENTUELE BIJKOMENDE APPARATUUR, UITVALTIJD EN TIJD VAN DE KOPER DIE VERBAND HOUDT MET OF ONTSTAAT UIT HET GEBRUIK VAN DIT PRODUCT, DE BIJBEHORENDE HARDWARE EN/OF SOFTWARE.

Geachte klant, dit product bevat een radiozender. Volgens UNECE-reglement nr. 10 kunnen fabrikanten van voertuigen specifieke voorwaarden opleggen voor het installeren van radiozenders in voertuigen.

Gelieve de bedieningshandleiding van uw voertuig te controleren of contact op te nemen met de fabrikant van uw voertuig voordat u dit product in uw voertuig installeert.

### Noodoproepen

Dit handenvrije BLUETOOTH-toestel en het elektronische toestel dat ermee verbonden is, gebruiken radiosignalen, mobiele en vaste netwerken en ook een door de gebruiker geprogrammeerde functie. Verbinding kan niet onder alle omstandigheden worden gegarandeerd. Vertrouw daarom niet uitsluitend op uw elektronische toestel voor het tot stand brengen van essentiële communicatie (zoals bij medische noodgevallen).

### Over BLUETOOTH-communicatie

- Microgolven die worden uitgestraald door een BLUETOOTH-apparaat kunnen de werking van elektronische medische apparaten beïnvloeden. Schakel dit apparaat en andere BLUETOOTH-toestellen uit op de volgende plaatsen, omdat dit ongelukken kan veroorzaken.
  - waar brandbaar gas aanwezig is, in een ziekenhuis, trein, vliegtuig of benzinstation
  - in de buurt van automatische deuren of een brandalarm
- Dit apparaat ondersteunt veiligheidsvoorzieningen die voldoen aan de BLUETOOTH-standaard voor een veiligere verbinding wanneer de draadloze BLUETOOTH-technologie wordt gebruikt, maar deze beveiliging zal afhankelijk van de omstandigheden mogelijk niet voldoende zijn. Wees voorzichtig wanneer u communiceert via draadloze BLUETOOTH-technologie.
- Wij zijn niet verantwoordelijk voor het lekken van informatie tijdens BLUETOOTH-communicatie.

Met alle vragen of problemen over dit apparaat die niet aan bod komen in deze gebruiksaanwijzing, kunt u terecht bij uw Sony-leverancier.

### Hoofdapparaat

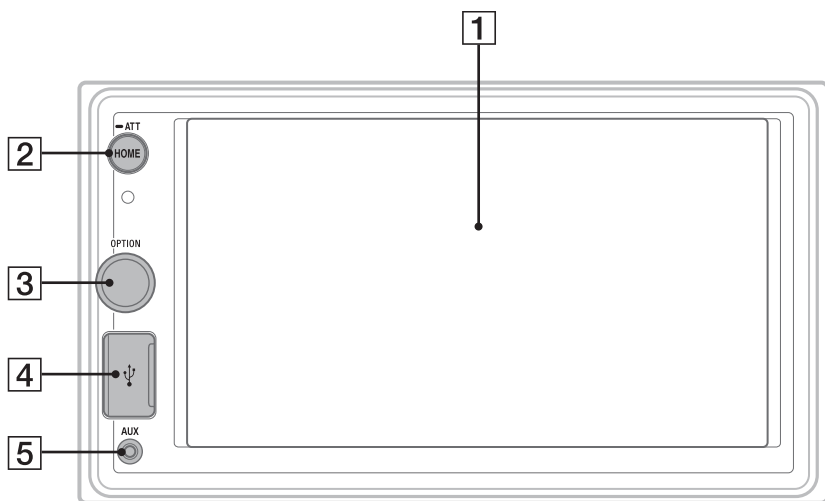

**1** Scherm/aanraakscherm

**4** USB-poort

**2** HOME

Druk hierop om het HOME-scherm weer te geven (pagina 5).

**ATT (dempen)**

Houd deze knop 1 seconde ingedrukt om het geluid te dempen.

Om te annuleren houdt u nogmaals deze knop ingedrukt of draait u aan de volumeregelpknop.

**3** Volumeregelpknop

Draai hieraan om het volume te regelen.

**OPTION**

Druk hierop om het OPTION-scherm weer te geven (pagina 5).

**5** AUX-ingang

# Schermweergaven

## Afspielscherm:

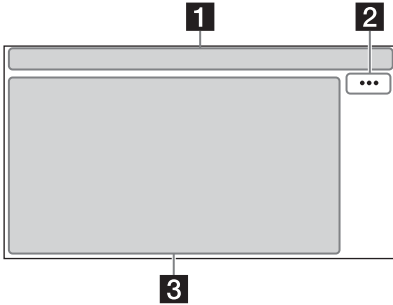



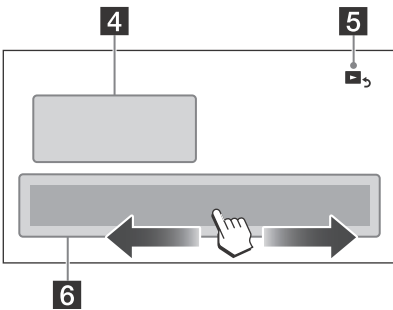

## HOME-scherm:

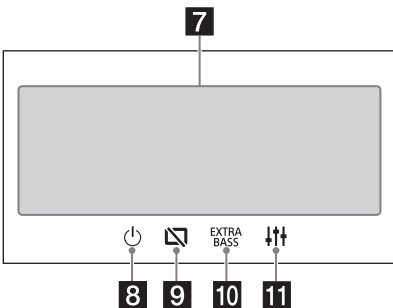

## OPTION-scherm:



## 1 Statusaanduiding

-  Licht op wanneer het geluid gedempt is.
-  Licht op wanneer AF (alternatieve frequenties) beschikbaar is.
-  Licht op wanneer er actuele verkeersinformatie (TA: verkeersinformatie) beschikbaar is.
-  Licht op wanneer het Bluetooth®-signaal ingeschakeld is. Knippert wanneer verbinding wordt gemaakt.
-  Licht op wanneer het audioapparaat afspeelbaar is door A2DP (Advanced Audio Distribution Profile) te activeren.
-  Licht op wanneer handsfree bellen beschikbaar is door HFP (Handsfree Profile) te activeren.
-  Geeft de signaalsterkte van de verbonden mobiele telefoon aan.
-  Geeft de resterende batterijcapaciteit van de verbonden mobiele telefoon aan.

## 2 ... (bronoctie)

Hiermee kunt u het bronoptiemenu openen. De beschikbare items verschillen naargelang de bron.

## 3 Toepassingsspecifieke zone

Toont de bedieningselementen/aanduidingen voor het afspelen of de status van het toestel. De weergegeven items verschillen naargelang de bron.

## 4 Klok









Toont de tijd die ingesteld is bij de instelling Datum/tijd.

## 5 (terugkeren naar het afspeelscherm)

Schakelt tussen het HOME-scherm en het afspeelscherm.

## 6 Toetsen voor het selecteren van bronnen en instellingen

Hiermee kunt u de bron wijzigen en verschillende instellingen configureren. Veeg om het instelpictogram en andere pictogrammen te selecteren. Tik op het pictogram van de bron die u wilt selecteren.

 Radio	 BT Audio	 Phone
 USB	 WebLink	 AUX
 Rear Camera	 Settings	

## 7 Geluidkeuzetoetsen

Hiermee kunt u het geluid aanpassen.

## 8 (stand-by)

Hiermee kunt u de stand-bystand activeren op het toestel (opladen via USB is nog steeds beschikbaar). Druk op een willekeurige knop om verder te gaan.

## 9 (scherm uit)

Hiermee kunt u het scherm uitschakelen. Wanneer het scherm uitgeschakeld is, raakt u het op een willekeurige plaats aan om het weer in te schakelen.

## 10 EXTRA BASS (EXTRA BASS)

Hiermee kunt u de EXTRA BASS-instelling wijzigen.

## 11 (EQ10/Subwoofer)

Hiermee kunt u de EQ10/Subwoofer-instelling wijzigen.

## Basishandelingen

### Koppelen met een BLUETOOTH-apparaat

Wanneer u voor het eerst verbinding maakt met een BLUETOOTH-apparaat, moeten de toestellen onderling worden geregistreerd (dit wordt "pairing" of "koppelen" genoemd). Dit toestel en andere apparaten kunnen elkaar herkennen met behulp van "pairing".

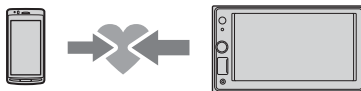

1 Druk op **HOME** en raak vervolgens [Settings] → [Bluetooth] → [Bluetooth Connection] → [ON] → [Pairing] aan.

 knippert terwijl het toestel in de stand-bymodus voor koppelen staat.

2 Voer de koppeling uit op het BLUETOOTH-apparaat zodat het dit toestel detecteert.

3 Selecteer de modelnaam die wordt weergegeven op het scherm van het BLUETOOTH-apparaat\*.

Wanneer de koppeling tot stand is gebracht, blijft  opgelicht.

\* Als een wachtwoord vereist is op het BLUETOOTH-apparaat, voer dan [0000] in.

### Een achteruitrijcamera aansluiten

Door de optionele achteruitrijcamera aan te sluiten op de CAMERA IN-aansluiting, kunt u het camerabeeld van de achteruitrijcamera weergeven. Raadpleeg "Verbinding/installatie" (pagina 10) voor meer informatie.

#### Het beeld van de achteruitrijcamera weergeven

Druk op **HOME** en raak vervolgens [Rear Camera] aan.

## De demonstratiemodus annuleren

- 1 Druk op HOME en raak vervolgens [Settings] aan.
- 2 Raak [General] en vervolgens [Demo] aan om [OFF] in te stellen.
- 3 Raak ↩ (terug) tweemaal aan om het instelmenu te verlaten.

## De firmware updaten

Als u de firmware wilt updaten, gaat u naar de ondersteuningswebsite die u op de achteromslag vindt en vervolgens volgt u de online-instructies.

### Opmerking

Verwijder het USB-apparaat niet tijdens de update.

## Aanvullende informatie

## Voorzorgsmaatregelen

- De antenne wordt automatisch uitgeschoven.
- Wanneer u uw auto verkoopt of naar de sloop brengt terwijl het toestel er nog in geïnstalleerd is, herstel dan eerst de fabrieksinstellingen door het toestel te resetten.
- Stel het toestel niet bloot aan spattend vocht.

### Opmerkingen over veiligheid

- Houd u aan de lokale verkeersregels, wetgeving en voorschriften.
- Tijdens het rijden
  - Bekijk of bedien het toestel niet. Dit kan namelijk uw aandacht afleiden en tot ongelukken leiden. Parkeer uw auto op een veilige plaats als u het toestel wilt bekijken of bedienen.
  - Gebruik de configuratiefunctie of andere functies niet. Deze kunnen uw aandacht van de weg afleiden.
  - Wanneer u achteruitrijdt met de auto, moet u uit veiligheidsoverwegingen goed omkijken en nauwkeurig op de omgeving letten, zelfs als de achteruitrijcamera aangesloten is. Vertrouw nooit alleen op de achteruitrijcamera.
- Tijdens het gebruik
  - Steek geen handen, vingers of vreemde voorwerpen in het toestel om letsels of schade aan het toestel te vermijden.
  - Houd kleine onderdelen buiten het bereik van kinderen.
  - Maak de veiligheidsgordels vast om letsels te voorkomen wanneer de auto plotseling beweegt.

### Ongelukken voorkomen

Beelden worden pas weergegeven als u de auto hebt geparkeerd en de handrem aangetrokken is.

Wanneer de auto tijdens het afspelen van videobeelden in beweging is, wordt de volgende waarschuwing weergegeven en kunt u de beelden niet bekijken.

### [Video blocked for your safety.]

Bedien het toestel niet en kijk niet naar het scherm tijdens het rijden.

## Opmerkingen over het lcd-scherm

- Maak het lcd-scherm niet nat en stel het niet bloot aan vloeistoffen. Dit kan een storing veroorzaken.
- Oefen geen overmatige druk uit op het lcd-scherm. Hierdoor kan de beeldweergave namelijk vervormd worden of kan er een storing worden veroorzaakt (de beeldweergave kan onduidelijk worden of het lcd-scherm kan beschadigd raken).
- Raak het lcd-scherm alleen aan met uw vingers, anders kan het beschadigd raken of kapot gaan.
- Maak het lcd-scherm schoon met een droge, zachte doek. Gebruik geen oplosmiddelen zoals wasbenzine, verfverdunner, in de handel verkrijgbare reinigingsmiddelen of antistatische spray.
- Gebruik dit toestel alleen bij temperaturen tussen 0 °C en 40 °C.
- Als uw auto op een koude of warme locatie was geparkeerd, is de beeldweergave mogelijk niet duidelijk. Dit betekent echter niet dat het scherm beschadigd is. De beeldweergave wordt weer helder als de temperatuur in de auto weer normaal wordt.
- Er worden soms stilstaande blauwe, rode of groene stippen weergegeven op het scherm. Deze worden "heldere stippen" genoemd en kunnen op elk lcd-scherm voorkomen. Het lcd-scherm wordt minutieus gefabriceerd met meer dan 99,99% functionele segmenten. Het is echter altijd mogelijk dat een klein percentage (meestal 0,01%) van de segmenten niet correct oplicht. Dit heeft geen invloed op uw kijkervaring.

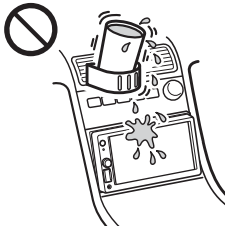

## Opmerkingen bij het aanraakscherm

- Dit toestel maakt gebruik van een resistief aanraakscherm. U kunt het scherm rechtstreeks met uw vingertoppen aanraken.
- Dit toestel biedt geen ondersteuning voor multitouchbediening.
- Raak het scherm niet aan met scherpe voorwerpen zoals een naald, pen of vingernagel. Dit toestel biedt geen ondersteuning voor bediening met een stylus.
- Zorg ervoor dat er geen voorwerpen in aanraking komen met het aanraakscherm. Als u het scherm met iets anders dan uw vingertoppen aanraakt, zal het toestel mogelijk niet correct reageren.
- Het scherm is gemaakt van glas. Stel het dus niet bloot aan hevige schokken. Als het scherm gebarsten is of er scherven loskomen, raak de beschadigde delen dan niet aan om verwondingen te voorkomen.
- Houd andere elektrische apparaten uit de buurt van het aanraakscherm. Deze kunnen storing van het aanraakscherm veroorzaken.

## Over iPhone

- **Compatibele iPhone-modellen:** iPhone XS Max, iPhone XS, iPhone XR, iPhone X, iPhone 8 Plus, iPhone 8, iPhone 7 Plus, iPhone 7, iPhone SE, iPhone 6s Plus, iPhone 6s, iPhone 6 Plus, iPhone 6, iPhone 5s
- Het gebruik van de Made for Apple-badge betekent dat een accessoire ontworpen is om specifiek aangesloten te worden met het/de Apple-product(en) dat/die geïdentificeerd is/zijn in de badge, en gecertificeerd is door de ontwerper om te beantwoorden aan de prestatienormen van Apple. Apple is niet verantwoordelijk voor de werking van dit apparaat of naleving van veiligheidseisen en wettelijke standaarden. Het gebruik van dit accessoire met een Apple-product kan de draadloze prestaties beïnvloeden.

## Opmerking over licenties

Dit product bevat software die door Sony wordt gebruikt onder een licentieovereenkomst met de eigenaar van het overeenstemmende auteursrecht. Wij worden door de eigenaar van het auteursrecht voor deze software verplicht de inhoud van deze overeenkomst vrij te geven aan onze klanten.

Selecteer [Settings] → [General] → [Open Source Licenses] voor meer informatie over softwarelicenties.

### Informatie over software waarvoor de GNU GPL/LGPL van toepassing is

Dit product bevat software die onder de volgende GNU General Public License (hierna "GPL" genoemd) en/of GNU Lesser General Public License (hierna "LGPL" genoemd) valt. Deze licenties vermelden dat klanten het recht hebben de broncode van de betreffende software te verkrijgen, aan te passen en opnieuw te verspreiden in overeenstemming met de voorwaarden van de GPL of LGPL die op dit toestel wordt weergegeven.

De broncode voor de hierboven vermelde software is beschikbaar via het internet.

Ga naar de volgende URL en selecteer vervolgens de modelnaam "XAV-1500" om de broncode te downloaden.

URL: <http://www.sony.net/Products/Linux/>

Merk op dat Sony niet ingaat op vragen met betrekking tot de inhoud van de broncode.

Als u vragen of problemen hebt in verband met uw toestel die niet in deze gebruiksaanwijzing worden behandeld, neem dan contact op met uw dichtstbijzijnde Sony-distributeur.



# Specificaties

## Scherm

Schermtipe: breedbeeld-lcd-kleurenscherm  
Afmetingen: 6,2 inch/157 mm  
Systeem: TFT actieve matrix  
Aantal pixels:  
1.152.000 pixels (800 × 3 (RGB) × 480)  
Kleurensysteem:  
Automatische selectie van PAL/NTSC voor  
CAMERA IN-aansluiting

## Radio

### FM

Afstembereik: 87,5 MHz - 108,0 MHz  
Bruikbare gevoeligheid: 7 dBf  
Signaal-ruisverhouding: 70 dB (mono)  
Scheiding bij 1 kHz: 45 dB

### AM

Afstembereik: 531 kHz - 1.602 kHz  
Gevoeligheid: 32  $\mu$ V

## USB-speler

Interface: USB-poort (Hi-speed)  
Maximale stroom: 1,5 A

## Draadloze communicatie

Communicatiesysteem:  
BLUETOOTH-standaard versie 3.0  
Uitvoer:  
BLUETOOTH-standaard vermogensklasse 2  
(max. geleid +1 dBm)  
Maximaal communicatiebereik\*1:  
In een rechte lijn zonder obstakels ong. 10 m  
Frequentieband:  
2,4GHz-band (2,4000 GHz - 2,4835 GHz)  
Modulatiemethode: FHSS  
Compatibele BLUETOOTH-profielen\*2:  
A2DP (Advanced Audio Distribution Profile) 1.3  
AVRCP (Audio Video Remote Control Profile) 1.3  
HFP (Handsfree Profile) 1.6  
PBAP (Phone Book Access Profile) 1.1  
Overeenkomstige codec: SBC, AAC

\*1 Het werkelijke bereik zal variëren afhankelijk van factoren zoals obstakels tussen apparaten, magnetische velden rond een magnetron, statische elektriciteit, de ontvangstgevoeligheid, de prestaties van de antenne, het besturingssysteem, de softwaretoepassing enz.

\*2 BLUETOOTH-standaardprofielen geven het doel van BLUETOOTH-communicatie tussen apparaten aan.

## Versterkergedeelte

Uitgangen: luidsprekeruitgangen  
Luidsprekerimpedantie: 4  $\Omega$  - 8  $\Omega$   
Maximaal uitgangsvermogen: 55 W × 4 (bij 4  $\Omega$ )

## Algemeen

Voeding: 12VDC-autobatterij  
(negatieve aarding)  
Nominaal stroomverbruik: 10 A  
Afmetingen:  
Ong. 178 mm × 100 mm × 133 mm (b/h/d)  
Montageafmetingen:  
Ong. 182 mm × 111 mm × 120 mm (b/h/d)  
Gewicht: Ong. 0,9 kg  
Inhoud van de verpakking:  
Hoofdapparaat (1)  
Onderdelen voor installatie en verbindingen  
(1 set)

Neem contact op met de distributeur voor meer informatie.

Ontwerp en specificaties kunnen zonder kennisgeving worden gewijzigd.

## Auteursrechten

Het woordmerk Bluetooth® en de logo's van Bluetooth zijn gedeponeerde handelsmerken die het eigendom zijn van Bluetooth SIG, Inc. en Sony Corporation gebruikt deze merken onder licentie. Overige handelsmerken en merknamen zijn eigendom van de respectieve eigenaars.

Windows Media is een gedeponeerd handelsmerk of een handelsmerk van Microsoft Corporation in de Verenigde Staten en/of andere landen.

Dit product wordt beschermd door bepaalde intellectuele eigendomsrechten van Microsoft Corporation. Het gebruik of de verspreiding van dergelijke technologie buiten dit product om is verboden zonder een licentie van Microsoft of een erkend dochterbedrijf van Microsoft.

Apple en iPhone zijn handelsmerken van Apple Inc., geregistreerd in de VS en andere landen.

WebLink is een geregistreerd handelsmerk van Abalta Technologies, Inc. in de Verenigde Staten en een handelsmerk in de andere landen.

Alle andere handelsmerken zijn handelsmerken van hun respectieve eigenaars.

### Waarschuwingen

- Installeer dit toestel niet in een auto die geen ACC-positie heeft. Doet u dat wel, dan zal het scherm van het toestel zelfs na het uitzetten van de motor niet uitschakelen, waardoor de batterij leeg zal raken.
- **Sluit alle aardingskabels op een gemeenschappelijk aardpunt aan.**
- Zorg ervoor dat de kabels niet onder een schroef of tussen bewegende onderdelen (bijvoorbeeld een rail van een autostoel) terechtkomen.
- Voordat u de aansluitingen maakt, moet u het contact uitzetten om kortsluiting te vermijden.
- Sluit de voedingskabels ① aan op het toestel en de luidsprekers voordat u deze op de hulpvoedingsaansluiting aansluit.
- Voorzie niet-aangesloten kabels om veiligheidsredenen altijd van isolatietape.
- Kies de installatieplaats zorgvuldig zodat het toestel de bestuurder niet hindert tijdens het rijden.
- Installeer het toestel niet op plaatsen waar het in contact komt met stof of vuil of waar het blootgesteld wordt aan sterke trillingen of hoge temperaturen, zoals in direct zonlicht of in de buurt van verwarmingskanalen.
- Gebruik voor het veilig en stevig monteren van het toestel uitsluitend de bijgeleverde montageonderdelen.

#### Opmerking over de voedingskabel (geel)

Wanneer u dit toestel aansluit samen met andere stereocomponenten, moet het vermogen van de aangesloten auto-stroomkring groter zijn dan de som van de zekeringen van elke component afzonderlijk.

#### Opmerking bij de installatie van het toestel in auto's met een start-stopsysteem

Het toestel wordt mogelijk opnieuw opgestart wanneer de motor wordt gestart terwijl het start-stopsysteem actief is. Schakel in dit geval het start-stopsysteem van uw auto uit.

#### Opmerking bij de installatie van het toestel in auto's met een elektrische handrem

Bij auto's met een elektrische handrem is het mogelijk dat bepaalde gerelateerde functies (zoals de videoblokkeringsfunctie) niet goed werken.

#### Aanpassing van de montagehoek

Stel de montagehoek in op minder dan 30°.

## Onderdelenlijst voor installatie

### ① Voedingskabels (1)



### ② Montageschroeven (5 × max. 9 mm) (4)



### ③ Microfoon (1)



### ④ Steun voor vlakke montage (1)



### ⑤ Dubbelzijdige tape (1)



### ⑥ Montageframe (1)

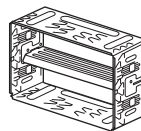

### ⑦ Montagelijst (1)

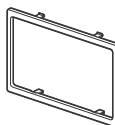

### ⑧ Ontgrendelingsleutels (2)



- Deze onderdelenlijst omvat niet alle inhoud van de verpakking.
- Het montageframe ⑥ is op het toestel bevestigd bij het verzenden. Gebruik de ontgrendelingsleutels ⑧ om het montageframe ⑥ van het toestel te verwijderen voordat u het toestel monteert. Raadpleeg "Het montageframe verwijderen" (pagina 14) voor meer informatie.
- Bewaar de ontgrendelingsleutels ⑧ voor toekomstig gebruik. U hebt deze ook nodig als u het toestel uit uw auto wilt verwijderen.

# Verbinding

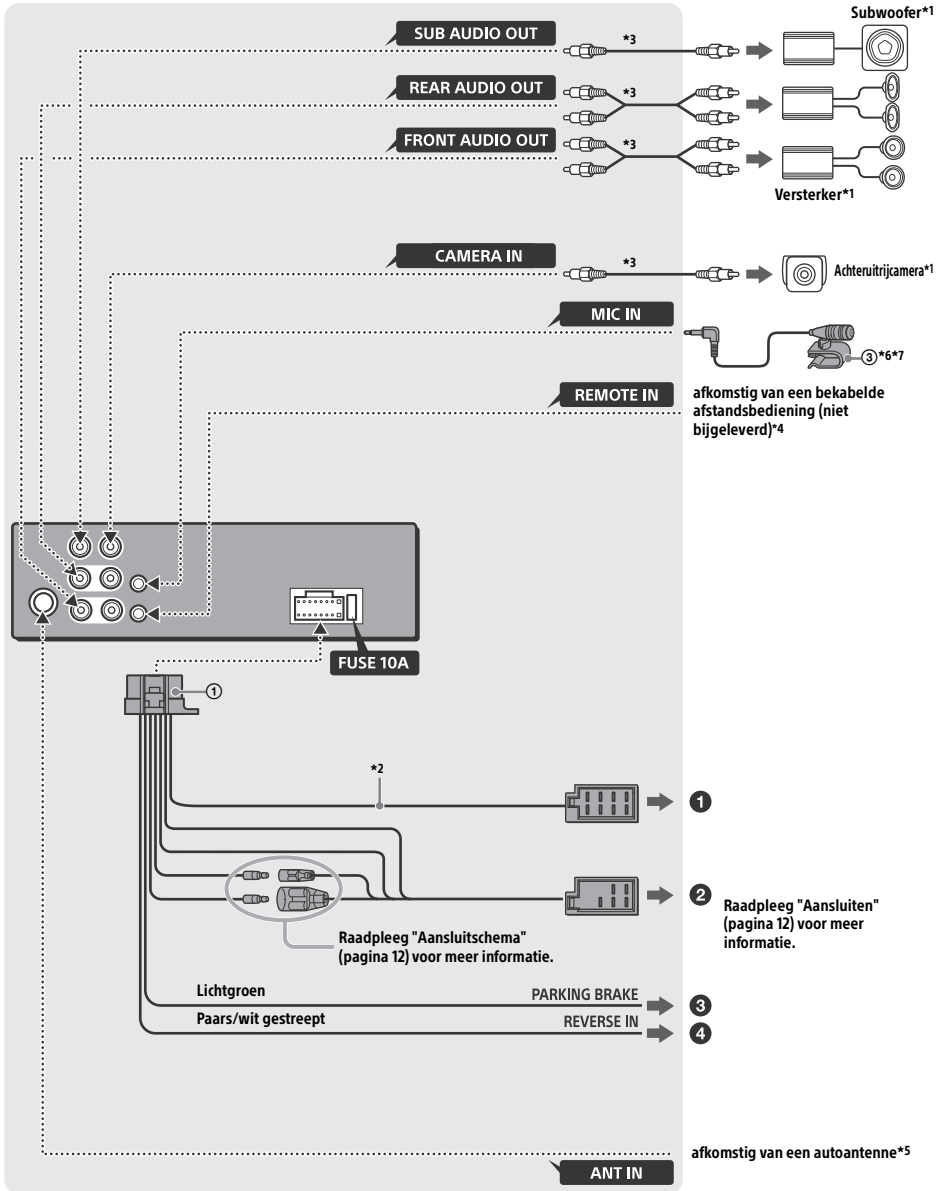

- \*1 Niet bijgeleverd
- \*2 Luidsprekerimpedantie:  $4 \Omega$  tot  $8 \Omega \times 4$
- \*3 RCA-kabel (niet bijgeleverd)
- \*4 Gebruik een adapter voor een bekabelde afstandsbediening (niet bijgeleverd) afhankelijk van het type auto.  
Raadpleeg "De bekabelde afstandsbediening gebruiken" (pagina 13) voor meer informatie over het gebruik van de bekabelde afstandsbediening.
- \*5 Gebruik een adapter (niet bijgeleverd) als de antenneaansluiting niet past afhankelijk van het type auto.
- \*6 Zorg ervoor dat de microfoonkabel de bestuurder niet hindert tijdens het rijden, ongeacht of de microfoon in gebruik is of niet. Zet de kabel vast met een klem of dergelijke als deze in de buurt van uw voeten is geplaatst.
- \*7 Raadpleeg "De microfoon installeren" (pagina 13) voor meer informatie over het installeren van de microfoon.

## Aansluiten

Als u een elektrische antenne zonder relaiskast hebt, kunt u de antenne beschadigen als u dit toestel met behulp van de voedingskabels ① aansluit.

### ① Naar de luidspreker aansluiting van de auto

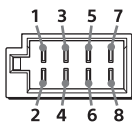

1	Achterluidspreker (rechts)	⊕	Paars
2		⊖	Paars/zwart gestreept
3	Voorluidspreker (rechts)	⊕	Grijs
4		⊖	Grijs/zwart gestreept
5	Voorluidspreker (links)	⊕	Wit
6		⊖	Wit/zwart gestreept
7	Achterluidspreker (links)	⊕	Groen
8		⊖	Groen/zwart gestreept

### ② Naar de voedingsaansluiting van de auto

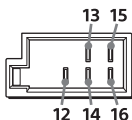

12	continue voeding	Geel
13	antenne/versterker (REM OUT)	Blauw/wit gestreept
14	geschakelde verlichtingsvoeding	Oranje/wit gestreept
15	geschakelde voeding	Rood
16	aardpunt	Zwart

### ③ Naar het schakelsnoer van de handrem

De montageplaats van het schakelsnoer van de handrem hangt af van uw auto. Zorg ervoor dat de handremkabel (lichtgroen) van de voedingskabels ① verbonden is met het schakelsnoer van de handrem.

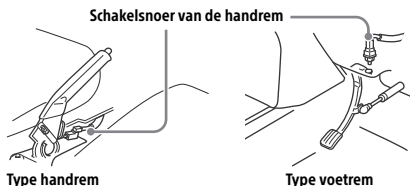

### ④ Naar de +12V-voedingsaansluiting van de achterlichtkabel van de auto (alleen bij het aansluiten van de achteruitrijcamera)

## Geheugenaansluiting

Wanneer de gele voedingskabel is aangesloten, wordt de geheugenschakeling voorzien van stroom zelfs wanneer het contact is uitgezet.

## Luidspreker aansluiting

- Schakel het toestel uit voordat u de luidsprekers aansluit.
- Gebruik luidsprekers met een impedantie van  $4 \Omega$  tot  $8 \Omega$  en met de geschikte vermogenscapaciteit om schade te voorkomen.

## Aansluitschema

Controleer de hulpvoedingsaansluiting van uw auto en maak de juiste kabel aansluitingen afhankelijk van de auto.

### Hulpvoedingsaansluiting

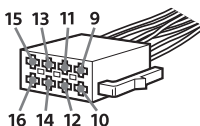

### Normale aansluiting

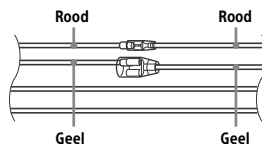

12	continue voeding	Geel
15	geschakelde voeding	Rood

## Wanneer de posities van de rode en gele kabels zijn omgekeerd

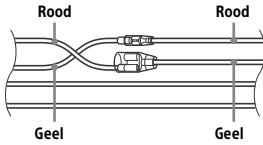

12	geschakelde voeding	Geel
15	continue voeding	Rood

## Voor auto's zonder ACC-stand

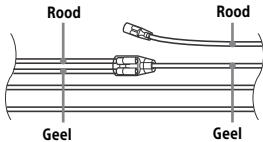

Nadat u de juiste aansluitingen hebt gemaakt en de voedingskabels correct hebt geschakeld, sluit u het toestel aan op de voeding van de auto. Als u vragen of problemen hebt in verband met het aansluiten van uw toestel die niet in deze handleiding worden behandeld, neem dan contact op met uw autohandelaar.

## De microfoon installeren

Als u uw stem wilt opnemen tijdens het handenvrij bellen, moet u de microfoon ③ installeren.

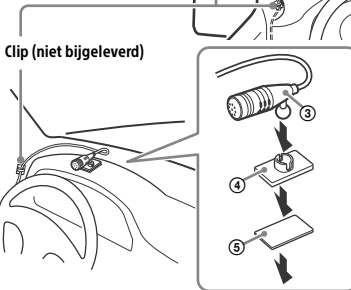
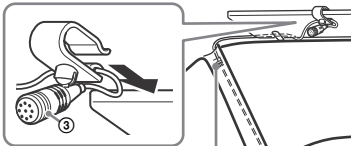

Clip (niet bijgeleverd)

## Waarschuwingen

- Als de kabel rond de stuurkolom of versnellingspook gewikkeld raakt, kan dit tot zeer gevaarlijke situaties leiden. Let erop dat deze kabel en andere onderdelen de bestuurder niet hinderen tijdens het rijden.
- Als uw auto uitgerust is met airbags of andere schokabsorberende apparatuur, neem dan voordat u het toestel installeert contact op met de winkel waar u dit toestel hebt gekocht of met de autohandelaar.

## Opmerkingen

- Als u het toestel op het dashboard wilt monteren, verwijder dan eerst voorzichtig de zonneplekken van de microfoon ③ en maak daarna de steun voor vlakke montage ④ vast aan de microfoon ③.
- Reinig het oppervlak van het dashboard met een droge doek voordat u de dubbelzijdige tape ⑤ bevestigt.

## De bekabelde afstandsbediening gebruiken

- 1 Als u de bekabelde afstandsbediening wilt inschakelen, stelt u [Steering Control] bij [General] in op [Preset].

## De achteruitrijcamera gebruiken

Voordat u de achteruitrijcamera (niet bijgeleverd) gebruikt, dient deze eerst geïnstalleerd te worden. Het beeld van een achteruitrijcamera die aangesloten is op de CAMERA IN-aansluiting wordt weergegeven wanneer:

- de achteruitrijlamp van uw auto oplicht (of wanneer de versnellingspook op R (achteruit) wordt gezet);
- u op HOME drukt en vervolgens [Rear Camera] aanraakt.

# Installatie

## Het montageframe verwijderen

Verwijder het montageframe ⑥ van dit toestel voordat u het toestel installeert.

- 1 Plaats beide ontgrendelingsleutels ⑧ tot dat deze vastklikken en trek het montageframe ⑥ naar beneden. Trek vervolgens het toestel omhoog om het los te maken.

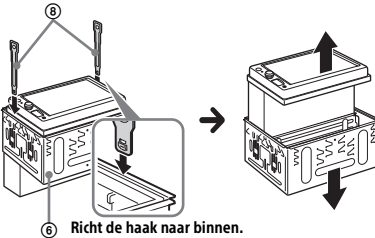

## Het toestel in het dashboard monteren

- Zorg voordat u de installatie voltooit dat de sluitingen aan beide zijden van het montageframe ⑥ 3,5 mm naar binnen zijn gericht.
- Raadpleeg "Het toestel in een Japanse auto monteren" (pagina 14) voor Japanse auto's.

- 1 Plaats het montageframe ⑥ in het dashboard en buig de klauwen naar buiten zodat deze goed vastzitten.

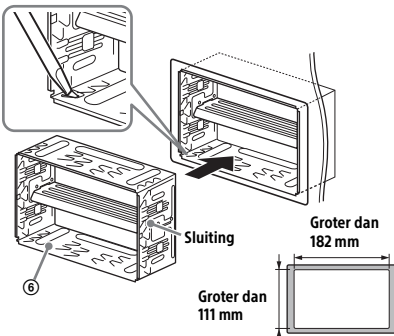

- 2 Monteer het toestel op het montageframe ⑥.

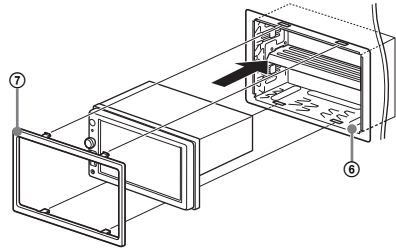

### Opmerkingen

- Als de sluitingen recht of naar buiten gebogen zijn, is het toestel niet goed bevestigd en kan dit naar buiten springen.
- Zorg ervoor dat de 4 sluitingen op de montage lijst ⑦ goed vastzitten in de sleuven van het montageframe ⑥.

## Het toestel in een Japanse auto monteren

Het is mogelijk dat u het toestel in sommige Japanse auto's niet kunt installeren. Neem in dat geval contact op met uw Sony-distributeur.

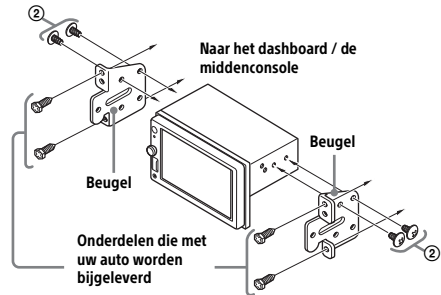

Wanneer u dit toestel monteert op de vooraf geïnstalleerde beugels van uw auto, gebruikt u de montageschroeven ② en steekt u deze in de juiste schroefgaten afhankelijk van uw auto: T voor TOYOTA en N voor NISSAN.

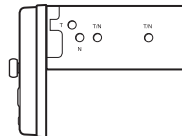

### Opmerking

Installeer het toestel alleen met behulp van de montageschroeven ② om storingen te voorkomen.

## De zekering vervangen

Let erop dat u de zekering vervangt door een exemplaar met dezelfde ampèrewaarde als de originele zekering.

Als de zekering is doorgebrand, controleer dan de stroomaansluiting en vervang de zekering.

Als de zekering opnieuw is doorgebrand nadat u deze hebt vervangen, is er wellicht een intern defect. Neem in dat geval contact op met uw dichtstbijzijnde Sony-distributeur.

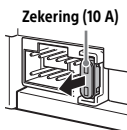

## Varning!

Du bör av säkerhetsskäl se till att installera enheten i bilens instrumentbräda eftersom enhetens baksida blir varm under användning. För mer information se "Anslutning/installation" (sidan 10).

Typplåten som indikerar driftspänning, etc. finns placerad på undersidan av chassit.

CE-märkningens giltighet är begränsad till de länder där den är juridiskt gällande, i huvudsak EES-länderna (europeiska ekonomiska samarbetsområdet) och Schweiz.

## WARNING!

**För att förhindra brand eller stötar, skall enheten inte utsättas för regn eller fukt. Öppna inte höljet. Det kan resultera i elektriska stötar. Överlåt allt servicearbete till en fackkunnig tekniker.**

Tillverkad i Thailand



Härmed försäkras Sony Corporation att denna utrustning överensstämmer med direktiv 2014/53/EU.

Den fullständiga texten till EU-försäkran om överensstämmelse finns på följande webbadress: <http://www.compliance.sony.de/>

**Att observera för kunder: Följande information är endast tillämplig för utrustning som sålts i länder där EU-direktiv tillämpas**

Den här produkten har tillverkats av, eller på uppdrag av Sony Corporation.

EU-importör: Sony Europe B.V.

Frågor till EU-importören eller frågor som rör produkternas överensstämmelse i Europa skall sändas till tillverkarens auktoriserade representant, Sony Belgium, bijkantoor van Sony Europe B.V., Da Vincilaan 7-D1, 1930 Zaventem, Belgien.



**Hantering av förbrukade batterier samt elektrisk och elektronisk utrustning (gäller inom EU och andra länder med separata insamlingsssystem)**

Symbolen på produkten, batteriet eller förpackningen anger att produkten och batteriet inte ska hanteras som hushållsavfall. På vissa batterier kan denna symbol användas i kombination med en kemisk symbol. Den kemiska symbolen för bly (Pb) läggs till om batteriet innehåller mer än 0,004 % bly. Genom att säkerställa att dessa produkter och batterier hanteras på rätt sätt bidrar du till att förebygga eventuella negativa miljö- och hälsoeffekter som orsakas av felaktig avfallshantering. Återvinning av materialet bidrar till att bevara naturresurser. När det gäller produkter som av säkerhets-, prestanda- eller dataintegritetsskäl kräver permanent anslutning till ett inbyggt batteri ska detta batteri alltid bytas av en auktoriserad servicetekniker. För att säkerställa att batteriet och de elektriska och elektroniska produkterna hanteras korrekt ska de levereras till en lämplig återvinningsstation för elektriska och elektroniska produkter när de är förbrukade. Information om alla andra batterityper finner du i avsnittet om säker borttagning av batteriet. Lämna in batteriet på en lämplig återvinningsstation för förbrukade batterier. Kontakta dina lokala myndigheter, din lokala avfallshanteringstjänst eller affären där du köpte produkten eller batteriet för mer detaljerad information om hur du återvinner produkten eller batteriet.

**Varning om bilens tändningslås inte har något ACC-läge**

Denna enhet får inte installeras i bilar som inte har något ACC-läge. Enhetens display stängs inte av även om tändningen stängs av, vilket leder till att batteriet utarmas.

**Friskrivning gällande tjänster som erbjuds av tredje part**

Tjänster som erbjuds av tredje part kan komma att ändras, upphävas eller avslutas utan föregående meddelande. Sony har inget ansvar när det gäller dessa situationer.



## Viktigt meddelande!

### Försiktighet

SONY SKALL UNDER INGA OMSTÄNDIGHETER HÅLLAS ANSVARIGT FÖR EVENTUELLA OAVSIKTLIGA, INDIREKTA ELLER PÅFÖLJANDE SKADOR ELLER ANDRA SKADOR INKLUSIVE, MEN UTAN BEGRÄNSNING FÖR, UTEBLIVEN VINST, FÖRLORADE INTÄKTER, DATAFÖRLUST, MINSKAD ANVÄNDNING AV PRODUKTEN ELLER EVENTUELL TILLHÖRANDE UTRUSTNING, DRIFTAVBROTT OCH KÖPARENS TID SOM RELATERAR TILL ELLER UPPSTÅR PÅ GRUND AV ANVÄNDNINGEN AV DENNA PRODUKT, DESS MASKINVARA OCH/ELLER PROGRAMVARA.

Kära kund! Denna produkt innehåller en radiosändare.

Enligt UNECE-bestämmelserna nr. 10 kan en fordonstillverkare ålägga vissa villkor för installation av radiosändare i fordon.

Kontrollera fordonets bruksanvisning eller kontakta fordonstillverkaren eller återförsäljaren innan du installerar denna produkt i fordonet.

### Nödsamtal

Denna BLUETOOTH-handsfree för bil och den elektroniska enheten som är ansluten till handsfree drivs via radiosignaler, mobila och fasta nätverk samt användarprogrammerad funktion, vilket inte kan garantera anslutning under alla förhållanden. Du bör därför inte enbart förlita dig på en elektronisk enhet för nödvändig kommunikation (t.ex. vid medicinska nödsituationer).

### Om BLUETOOTH-kommunikation

- Mikrovågor som sänds från en BLUETOOTH-enhet kan påverka funktionen hos elektronisk medicinsk utrustning. Stäng av denna enhet och andra BLUETOOTH-enheter på följande platser, eftersom det finns risk för att de orsakar olyckor.
  - Där lättantändlig gas förekommer: sjukhus, tåg, flygplan och bensinstationer
  - I närheten av automatiska dörrar och brandlarm
- Denna enhet klarar de säkerhetskrav som ingår i BLUETOOTH-standarden för att skapa en säker anslutning när trådlös BLUETOOTH-teknik används, men tänk på att inställningarna kan vara gjorda så att säkerheten inte räcker. Var försiktig vid kommunikation med trådlös BLUETOOTH-teknik.
- Vi kan inte hållas ansvariga för eventuellt informationsläckage som uppstått under BLUETOOTH-kommunikation.

Om du har några frågor eller problem gällande denna enhet som inte tas upp i denna handbok ska du kontakta närmaste Sony-återförsäljare.

### Huvudenhet

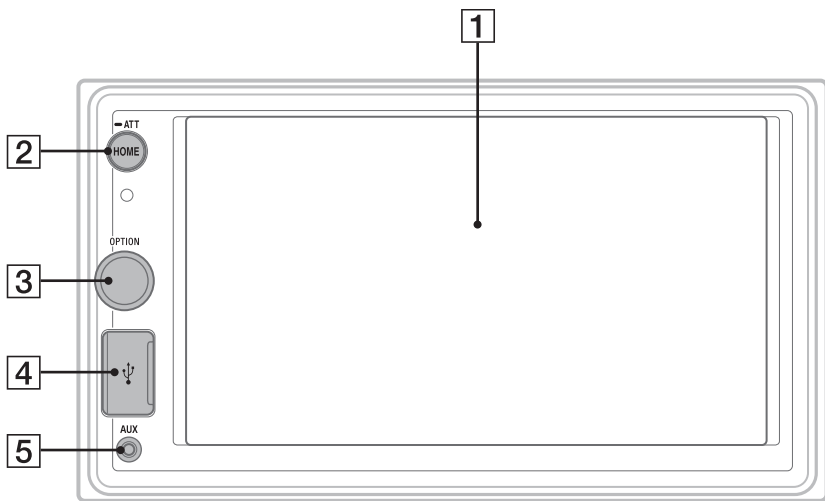

**1** Display/pekskärm

**4** USB-port

**2** HOME

Tryck för att visa HOME-skärmen (sidan 5).

**ATT (dämpa)**

Håll intryckt i 1 sekund för att dämpa ljudet.

Håll intryckt igen eller vrid volymkontrollratten för att avbryta.

**5** AUX-ingång

**3** Volymkontrollratt

Vrid för att justera volymen när ljudet matas ut.

**OPTION**

Tryck för att visa OPTION-skärmen (sidan 5).

# Skärmvisning

## Uppspelnings-skärm:

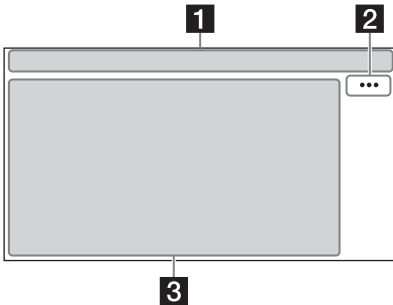



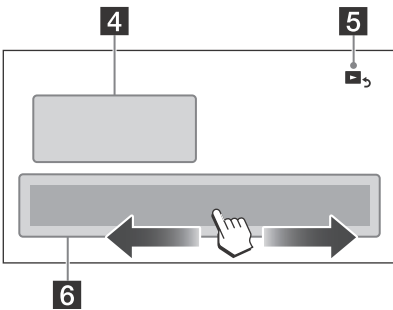



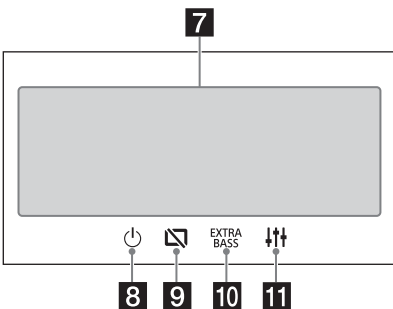

## HOME-skärm:



## OPTION-skärm:



## 1 Statusindikator

-  Tänds när ljudet dämpas.
-  Tänds när AF (alternativa frekvenser) är tillgängligt.
-  Tänds när aktuell trafikinformation (TA: Trafikmeddelanden) är tillgängligt.
-  Tänds när Bluetooth®-signalen är aktiverad. Blinkar när anslutning pågår.
-  Tänds när det går att spela upp på ljudenheten genom att aktivera A2DP (Advanced Audio Distribution Profile).
-  Tänds när det går att ringa handsfreesamtal genom att aktivera HFP (Handsfree Profile).
-  Indikerar signalstyrka för ansluten mobiltelefon.
-  Indikerar återstående batteritid för ansluten mobiltelefon.

## 2 ... (källalternativ)

Öppnar menyn för källalternativ. Tillgängliga alternativ skiljer sig beroende på källan.

## 3 Tillämpningsspecifikt område

Visar uppspelningskontroller/-indikationer eller visar enhetens status. Visade alternativ skiljer sig beroende på källan.

## 4 Klocka

Visar tiden som ställts in under inställning av datum/tid.









## 5 (återgå till uppspelningsskärmen)

Växlar från HOME-skärmen till uppspelningsskärmen.

## 6 Tangenter för val av källa och inställningar

Ändrar källa eller gör olika inställningar. Rulla för att välja inställningsikonen eller andra ikoner.

Tryck på den källikon du vill välja.

 Radio	 BT Audio	 Phone
 USB	 WebLink	 AUX
 Rear Camera	 Settings	

## 7 Tangenter för val av ljud

Ändrar ljudet.

## 8 (standby)

Växlar enheten till standbyläge (USB-laddning fungerar fortfarande). Tryck på valfri knapp för att återuppta.

## 9 (skärm avstängd)

Stänger av skärmen. Tryck på valfri del av skärmen för att starta den igen om den är avstängd.

## 10 (EXTRA BASS)

Ändrar EXTRA BASS-inställningen.

## 11 (EQ10/Subwoofer)

Ändrar EQ10/Subwoofer-inställningen.

## Grundläggande funktioner

### Koppla samman med en BLUETOOTH-enhet

När en BLUETOOTH-enhet ansluts för första gången krävs en ömsesidig registrering (som kallas "ihopparring"). Genom ihopparringen kan denna enhet och andra enheter känna igen varandra.

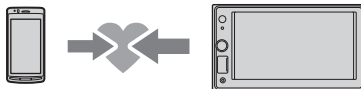

1 Tryck på HOME, tryck sedan på [Settings] → [Bluetooth] → [Bluetooth Connection] → [ON] → [Pairing].

 blinkar när enheten befinner sig i standbyläge för ihopparring.

2 Utför ihopparring på BLUETOOTH-enheten för att identifiera denna enhet.

3 Välj namnet på din modell som visas i BLUETOOTH-enhetens teckenfönster\*.

När ihopparringen är gjord lyser  med ett fast sken.

\* Om du måste ange en kodnyckel på BLUETOOTH-enheten anger du [0000].

### Ansluta den bakåtriktade kameran

Genom att ansluta den bakåtriktade kameran (tillval) till CAMERA IN-terminalen, kan du visa bilden från den bakåtriktade kameran. För mer information, se "Anslutning/installation" (sidan 10).

Visa bilden från den bakåtriktade kameran  
Tryck på HOME, tryck sedan på [Rear Camera].

### Avbryta demonstrationsläget

1 Tryck på HOME, tryck sedan på [Settings].

2 Tryck på [General], sedan på [Demo] för att ställa in på [OFF].

3 Tryck två gånger på  (tillbaka) för att avsluta inställningsmenyn.

## Uppdatera den fasta programvaran

Se supportsidan på det bakre omslaget och följ sedan anvisningarna online för att uppdatera den fasta programvaran.

### Obs!

Ta inte bort USB-enheten under uppdateringen.

## Övrig information

### Försiktighetsåtgärder

- Antennen matas ut automatiskt.
- När du lämnar över enheten till annan ägare eller gör dig av med bilen med enheten installerad, måste alla inställningar initieras till fabriksinställningar genom att utföra fabriksinställning.
- Undvik att skvätta vätska på enheten.

### Noteringar gällande säkerhet

- Lokala trafiklagar och -bestämmelser måste följas.
- Vid körning
  - Titta inte på eller manövrera enheten eftersom det kan leda till att du distraheras och orsakar en olycka. Parkera bilen på en säker plats för att titta på eller manövrera enheten.
  - Använd inte inställningsfunktionen eller någon annan funktion som kan ta bort din uppmärksamhet från vägen.
  - När du backar bilen bör du vända dig om och titta noggrant runt omkring bilen för din säkerhet, även om den bakåtriktade kameran är ansluten. Lita inte helt på den bakåtriktade kameran.
- Vid manövrering
  - För inte in dina händer, fingrar eller främmande föremål i enheten eftersom det kan leda till personskada eller skada på enheten.
  - Förvara små delar utom räckhåll för barn.
  - Se till att använda säkerhetsbälten för att undvika skada vid händelse av att bilen plötsligt rör sig på ett oväntat sätt.

### Förhindra olyckor

Bilder visas endast när du parkerat bilen och dragit åt handbromsen.

Om bilen rör sig under videouppspelning visas följande försiktighetsmeddelande och det går inte att se på videon.

### [Video blocked for your safety.]

Manövrera inte enheten eller titta på skärmen under bilkörning.

## Noteringar om LCD-skärmen

- Utsätt inte LCD-skärmen för vatten eller vätskor av något slag. Detta kan orsaka ett fel.
- Tryck inte för hårt på LCD-skärmen eftersom det kan leda till att bilden förvrängs eller orsaka funktionsfel (dvs. bilden blir otydlig eller LCD-skärmen skadas).
- Tryck inte på skärmen annat än med dina fingrar eftersom det kan skada LCD-skärmen.
- Rengör LCD-skärmen med en torr, mjuk trasa. Använd inte lösningsmedel som bensin, thinner, speciella rengöringsmedel eller antistatiska sprejer.
- Enheten får inte användas utanför temperaturintervallet 0 °C till 40 °C.
- Det kan hända att bilden inte syns tydligt om bilen parkeras på en kall eller varm plats. Skärmen skadas däremot inte och bilden blir tydlig när temperaturen i bilen blir normal.
- Några fasta blå, röda eller gröna punkter kan dyka upp på skärmen. Dessa kallas för "ljusa punkter" och är något som kan ske med LCD-skärmar. LCD-skärmen är en precisionstillverkad enhet med fler än 99,99 % av segmenten funktionsdugliga. Det finns däremot en risk att en liten procentandel (vanligtvis 0,01 %) av segmenten inte lyser som de ska. Detta stör däremot inte visningen.

## Noteringar om pekskärmen

- Enheten använder en motståndskraftig pekskärm. Tryck på skärmen direkt med fingerspetsen.
- Denna enheten stöder inte flertrycksfunktion.
- Tryck inte på skärmen med vassa föremål som t.ex. en nål, penna eller fingernageln. Det går inte att använda en stylus-penna med denna enhet.
- Låt inte pekskärmen komma i kontakt med några föremål. Om du rör vid skärmen med annat än din fingerspets kan det hända att enheten inte svarar på rätt sätt.
- Utsätt inte enheten för starka stötar eftersom skärmen är gjord av glasmaterial. Om skärmen skulle råka spricka eller gå sönder får du inte röra vid den del som är trasig, eftersom det kan leda till personskada.
- Håll andra elektriska enheter borta från pekskärmen. De kan göra så att pekskärmen slutar fungera.

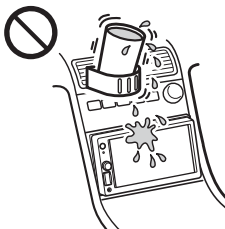

## Om iPhone

### • Kompatibla iPhone-modeller:

iPhone XS Max, iPhone XS, iPhone XR, iPhone X, iPhone 8 Plus, iPhone 8, iPhone 7 Plus, iPhone 7, iPhone SE, iPhone 6s Plus, iPhone 6s, iPhone 6 Plus, iPhone 6, iPhone 5s

- Användning av "Made for Apple"-märket betyder att ett tillbehör har utformats för anslutning specifikt till Apple-produkter som identifieras på märket och har certifierats av utvecklaren att uppfylla Apples standarder vad gäller prestanda. Apple är inte ansvarig för enhetens funktion eller överensstämmelse med säkerhets- och myndighetsstandard.

Om detta tillbehör används med en Apple-produkt kan det påverka den trådlösa prestandan.

## Notering om licensen

Denna produkt innehåller programvara som Sony använder under ett licensavtal med ägaren av upphovsrätten. Upphovsrättens ägare kräver att vi meddelar innehållet i detta programvaruavtal till våra kunder.

För mer information om programvarulicenser kan du välja [Settings] → [General] → [Open Source Licenses].

### Angående GNU GPL/LGPL-anpassad programvara

Denna produkt innehåller programvara som är tillgänglig för följande allmänna GNU-licenser (hädanefter kallat "GPL") eller ej allmänna GNU-licenser (hädanefter kallat "LGPL"). Detta innebär kunders rätt att få tillgång till, modifiera och distribuera källkoden vidare för denna programvara under de villkor som nämns i GPL eller LGPL som visas på denna enhet.

Källkoden för programvaran ovan finns tillgänglig på Internet.

Gå till följande webbplats och välj sedan modellnamnet "XAV-1500" för nerladdning.

Webbplats: <http://www.sony.net/Products/Linux/>  
Notera dock att Sony däremot inte kan svara på frågor gällande innehållet i källkoden.

Om du har några frågor eller problem gällande denna enhet som inte tas upp i denna bruksanvisning ska du kontakta närmaste Sony-återförsäljare.

## Tekniska data

### Skärm

Bildskärmstyp: bred LCD-skärm i färg

Mått: 6,2 tum/157 mm

System: TFT aktiv matris

Antal bildpunkter:

1 152 000 bildpunkter (800 × 3 (RGB) × 480)

Färgsystem:

Automatiskt val av PAL/NTSC för CAMERA IN-terminal

### Radio

#### FM

Inställningsomfång: 87,5 – 108,0 MHz

Användningskänslighet: 7 dBf

Signal-till-brus-förhållande: 70 dB (mono)

Separation vid 1 kHz: 45 dB

#### AM

Inställningsomfång: 531 kHz – 1 602 kHz

Känslighet: 32 µV

### USB-spelare

Gränssnitt: USB-port (hög hastighet)

Maximal ström: 1,5 A

### Trådlös kommunikation

Kommunikationssystem:

BLUETOOTH-standard version 3.0

Utgång:

BLUETOOTH-standard strömklass 2  
(max. ledningsbunden +1 dBm)

Maximalt kommunikationsavstånd\*1:

Avstånd utan hinder ca. 10 m

Frekvensband:

2,4 GHz-band (2,4000 GHz – 2,4835 GHz)

Modulationsmetod: FHSS

Kompatibla BLUETOOTH-profiler\*2:

A2DP (Advanced Audio Distribution Profile) 1.3

AVRCP (Audio Video Remote Control Profile) 1.3

HFP (Handsfree Profile) 1.6

PBAP (Phone Book Access Profile) 1.1

Motsvarande kodec: SBC, AAC

\*1 Den faktiska räckvidden varierar beroende på faktorer som hinder mellan enheter, magnetfält runt mikro vågsugnar, statisk elektricitet, mottagningskänslighet, antennens prestanda, operativsystem, programvara m.m.

\*2 BLUETOOTH-standardprofiler visar anledningen till BLUETOOTH-kommunikation mellan enheter.

### Förstärkare

Utgångar: högtalarutgångar

Högtalarimpedans: 4 Ω – 8 Ω

Maximal uteffekt: 55 W × 4 (vid 4 Ω)

## Allmänt

Strömkrav: bilbatteri på 12 V DC

(negativ jordning)

Märkströmförbrukning: 10 A

Mått:

Ca. 178 mm × 100 mm × 133 mm (b/h/d)

Monteringsmått:

Ca. 182 mm × 111 mm × 120 mm (b/h/d)

Vikt: Ca. 0,9 kg

Förpackningens innehåll:

Huvudenhet (1)

Delar för installation och anslutningar

(1 uppsättning)

Be din återförsäljare om mer information.

Rätt till ändring av design och specifikationer förbehålles.

## Upphovsrätt

Märket Bluetooth® och dess logotyper är registrerade varumärken som tillhör Bluetooth SIG, Inc. och användning av sådana märken sker på licens från Sony Corporation. Andra varumärken och varunamn tillhör respektive ägare.

Windows Media är antingen ett registrerat varumärke eller ett varumärke som tillhör Microsoft Corporation i USA och/eller andra länder.

Denna produkt är skyddad av viss immateriell egendomsrätt som tillhör Microsoft Corporation. Användning eller distribution av sådan teknik utanför produkten är inte tillåten utan licens från Microsoft eller ett auktoriserat Microsoft-dotterbolag.

Apple och iPhone är varumärken som tillhör Apple Inc., registrerat i USA och i andra länder.

WebLink är ett registrerat varumärke som tillhör Abalta Technologies, Inc. i USA och är ett varumärke i andra länder.

Alla andra varumärken är varumärken som tillhör sina respektive ägare.

### Försiktighet

- Denna enhet får inte installeras i bilar som inte har något ACC-läge. Enhetens display stängs inte av även om tändningen stängs av, vilket leder till att batteriet utarmas.
- **Dra alla jordade kablar till en gemensam jordningspunkt.**
- Låt inte kablarna fastna under en skruv eller i rörliga delar (t.ex. sätesrälser).
- För att undvika kortslutning måste du vrida av bilens tändning innan anslutningar görs.
- Anslut nätkablarna ① till enheten och högtalarna innan de ansluts till nätkontakten.
- Av säkerhetsskäl bör du isolera eventuella lösa kablar som inte ansluts med eltejp.
- Välj monteringsplatsen med omsorg så att inte enheten stör din normala körning.
- Undvik att installera enheten på platser där det finns mycket damm, smuts, kraftiga vibrationer eller höga temperaturer, t.ex. i direkt solljus eller i närheten av varmluftsutsläpp.
- Använd bara de medföljande fästena för en trygg och säker installation.

#### Notering gällande nätkabeln (gul)

När denna enhet ansluts tillsammans med andra stereokomponenter måste amperetalet för bilkretsen, som enheten är ansluten till, vara högre än summan för varje komponents säkringsstyrka.

#### Notering gällande installation i bilar med start-stoppsystem

Enheten kan startas om när motorn startas via start-stoppsystemet. Stäng i sådana fall av bilens start-stoppsystem.

#### Notering gällande installation i bilar med elektriskt handbromssystem

För bilar med elektriskt handbromssystem kan det hända att vissa relaterade funktioner (t.ex. videoblockeringsfunktionen) inte fungerar som den ska.

#### Justering av monteringsvinkel

Justera monteringsvinkeln till mindre än 30°.

## Lista över delar för installation

① Nätkablar (1)



② Monteringskruvar (5 × max. 9 mm) (4)



③ Mikrofon (1)

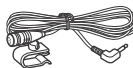

④ Monteringsplatta (1)



⑤ Dubbsidig tejp (1)



⑥ Monteringshylsa (1)

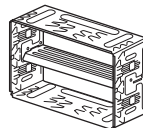

⑦ Avslutningslist (1)

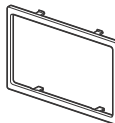

⑧ Frigöringsnycklar (2)



- Denna lista över delar innehåller inte allt i förpackningen.
- Monteringshylsan ⑥ är monterad på enheten vid leverans. Använd frigöringsnycklarna ⑧ för att ta bort monteringshylsan ⑥ från enheten, innan enheten installeras. För mer information, se "Ta bort monteringshylsan" (sidan 13).
- Behåll frigöringsnycklarna ⑧ för framtida användning eftersom de kommer att behövas om du monterar bort enheten från bilen.



# Anslutning

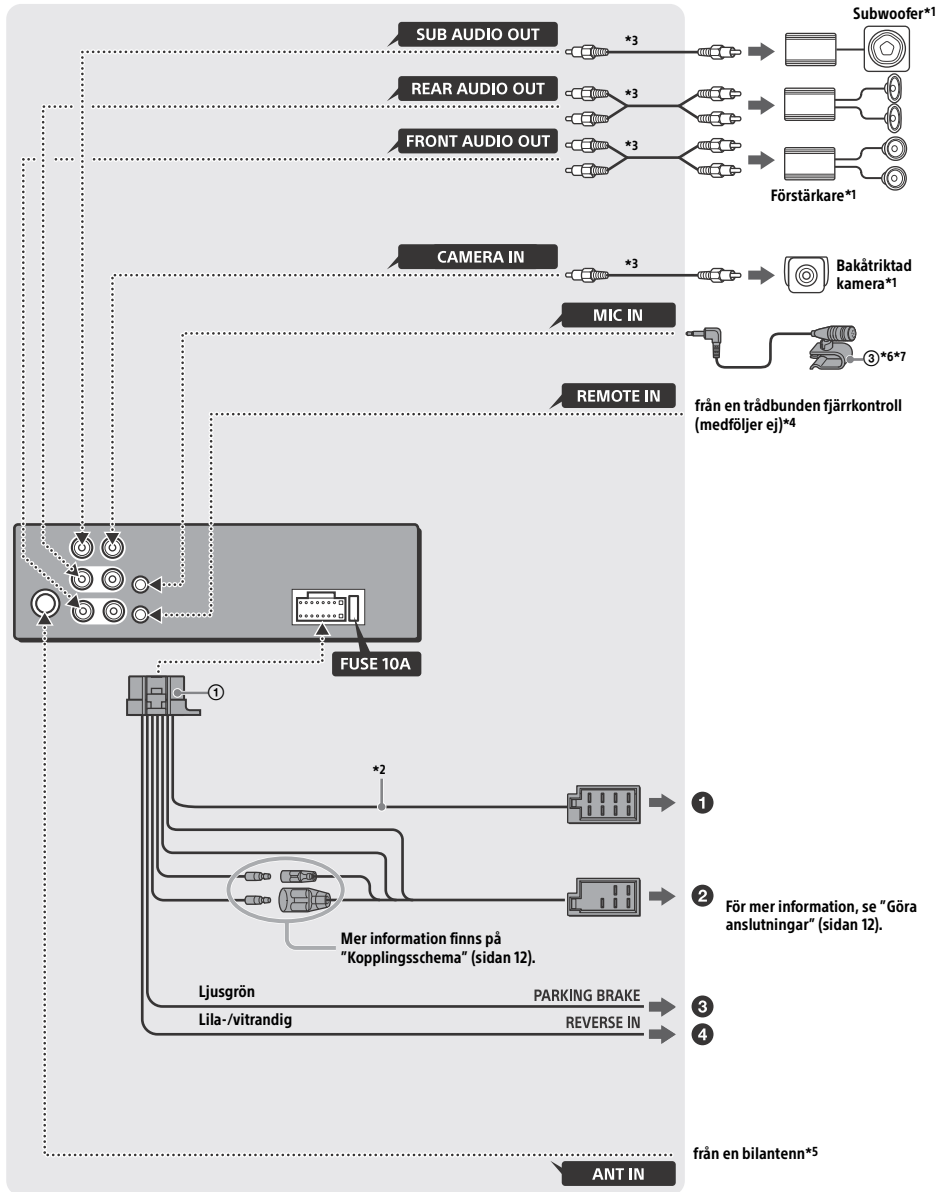

- \*1 Medföljer ej
- \*2 Högtalarimpedans:  $4 \Omega$  till  $8 \Omega \times 4$
- \*3 RCA-stiftkabel (medföljer ej)
- \*4 Använd en adapter för en trådbunden fjärrkontroll (medföljer ej) beroende på vilken typ av bil du har. Mer information om hur du använder trådbunden fjärrkontroll finns i "Använda den trådbundna fjärrkontrollen" (sidan 13).
- \*5 Använd en adapter (medföljer ej) om antennanslutningen inte passar, beroende på vilken typ av bil du har.
- \*6 Dra mikrofonkabeln så att den inte hindrar din körformåga, oavsett om den används eller inte. Fäst kabeln med t.ex. en klämma om den dras på golvet där du har fötterna.
- \*7 Mer information om att installera mikrofonen finns på "Installera mikrofonen" (sidan 13).

## Göra anslutningar

Om du har en antenn utan reläbox kan det hända att antennen skadas om du ansluter enheten via medföljande nätkablar ①.

### ① Till bilens högtalaranslutning

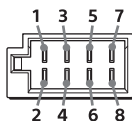

1	Bakre högtalare (höger)	⊕	Lila
2		⊖	Lila-/svartrandig
3	Främre högtalare (höger)	⊕	Grå
4		⊖	Grå-/svartrandig
5	Främre högtalare (vänster)	⊕	Vit
6		⊖	Vit-/svartrandig
7	Bakre högtalare (vänster)	⊕	Grön
8		⊖	Grön-/svartrandig

### ② Till bilens nätkontakt

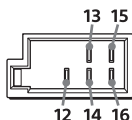

12	kontinuerlig strömförsörjning	Gul
13	antenn/ förstärkarkontroll (REM OUT)	Blå-/vitrandig
14	växlad strömförsörjning belysning	Orange-/vitrandig
15	växlad strömförsörjning	Röd
16	jordning	Svart

### ③ Till handbromsens brytarkabel

Monteringsplatsen för handbromsens brytarkabel beror på vilken typ av bil du har. Se till att ansluta handbromsens kabel (ljusgrön) bland nätkablarna ① till handbromsens brytarkabel.

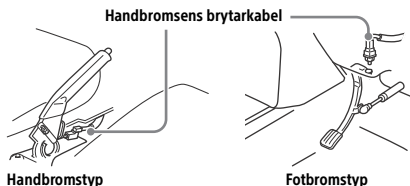

### ④ Till +12 V-strömuttaget på bilens bakre lampkabel (endast vid anslutning av bakåtriktad kamera)

## Minnesbehållningsanslutning

När den gula nätkabeln är ansluten kommer strömförsörjning alltid att ske till minneskretsen även när tändningen är avstängd.

## Högtalaranslutning

- Stäng av enheten innan högtalarna ansluts.
- Använd högtalare med en impedans på  $4 \Omega$  till  $8 \Omega$ , och med tillräckligt hög krafthanteringskapacitet för att undvika skada.

## Kopplingschema

Kontrollera bilens nätkontakt och passa in kabelanslutningarna korrekt beroende på vilken bil du har.

### Nätkontakt

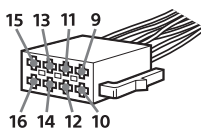

### Vanlig anslutning

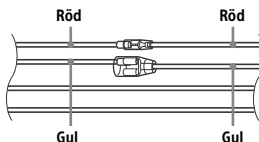

12	kontinuerlig strömförsörjning	Gul
15	växlad strömförsörjning	Röd

## När positionerna för röd och gul kabel kastas om

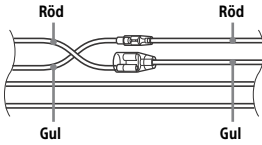

12	växlad strömförsörjning	Gul
15	kontinuerlig strömförsörjning	Röd

## För bilar utan ACC-läge

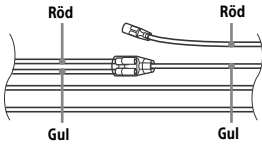

Anslut enheten till bilens strömförsörjning när du passat in kontaktarna och växlat nätkablar på rätt sätt. Om du har några frågor eller problem gällande denna enhet som inte tas upp i denna handbok ska du kontakta bilåterförsäljaren.

## Installera mikrofonen

Du måste installera mikrofonen ③ för att fånga upp din röst vid handsfreesamtal.

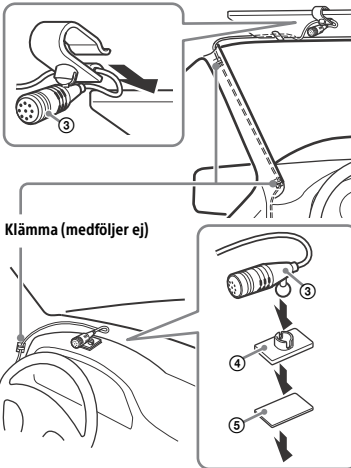

## Försiktighet

- Det är extremt farligt om kabeln viras runt rattstängan eller växelspaken. Se till att inte kabeln och andra delar hindrar din körning.
- Kontakta affären där du köpte denna enhet eller bilåterförsäljaren före installation om det finns krockkuddar eller annan stötdämpande utrustning i din bil.

## Obs!

- Vid installation på instrumentbrädan måste du ta bort skärmklämman från mikrofonen ③, sedan ansluta monteringsplattan ④ till mikrofonen ③.
- Rengör ytan på instrumentbrädan med en torr trasa innan du fäster den dubbelsidiga tejpens ⑤.

## Använda den trådbundna fjärrkontrollen

- 1 För att aktivera den trådbundna fjärrkontrollen ställer du in [Steering Control] under [General] till [Preset].

## Använda den bakåtriktade kameran

Den bakåtriktade kameran (medföljer ej) måste installeras före användning.

Bilden från den bakåtriktade kameran ansluten till CAMERA IN-terminal visas när:

- bilens backljusen tänds (eller växelspaken ställs in på R-läget (back)).
- du trycker på HOME, sedan på [Rear Camera].

## Installation

### Ta bort monteringshyslan

Ta bort monteringshyslan ⑥ från enheten innan enheten installeras.

- 1 Sätt i de båda frigöringsnycklarna ⑧ tills de klickar på plats och dra ner monteringshyslan ⑥, dra sedan upp enheten för att separera.

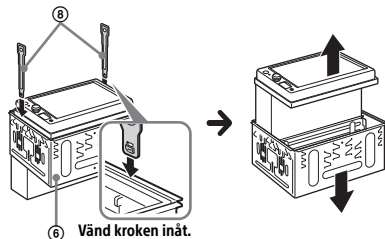

## Montera enheten på instrumentbrädan

- Se till att hakarna på båda sidorna om monteringshylsan ⑥ är böjda inåt 3,5 mm, innan installationen sker.
- För japanska bilar, se "Montera enheten i en japansk bil" (sidan 14).

### 1 Placera monteringshylsan ⑥ inuti instrumentbrädan, böj sedan klorna utåt för en snäv passform.

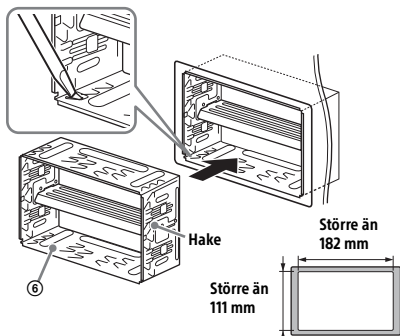

### 2 Montera enheten på monteringshylsan ⑥.

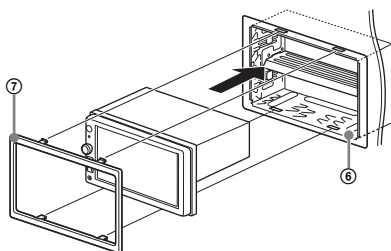

#### Obs!

- Om hakarna är raka eller böjda utåt går det inte att montera enheten på ett säkert sätt och den kan fjädra ur sin position.
- Se till att de 4 hakarna på avslutningslisten ⑦ sitter som de ska i spåren på monteringshylsan ⑥.

## Montera enheten i en japansk bil

Det kan hända att enheten inte går att installera i vissa japanska bilar. Kontakta i sådana fall din Sony-återförsäljare.

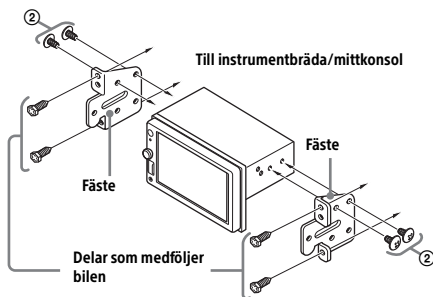

När denna enhet monteras i bilens förinstallerade fästena använder du monteringskruvarna ② i lämpliga skruvhål beroende på vilken bil du har: T för TOYOTA och N för NISSAN.

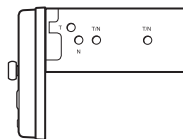

#### Obs!

Montera endast med monteringskruvarna ②, för att undvika funktionsfel.

## Byte av säkring

Se till att använda en säkring som stämmer med det amperetal som står på den ursprungliga säkringen, när du byter säkring.

Om säkringen skjuter, kontrollera strömanslutningen och byt säkringen.

Om säkringen skjuter igen efter bytet kan det hända att det är ett invändigt fel. Kontakta i sådana fall din närmaste Sony-återförsäljare.

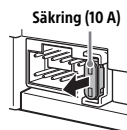





### **Български**

С настоящото, Sony Corporation декларира, че това оборудване е в съответствие с Директива 2014/53/EU.

Цялостният текст на ЕС декларацията за съответствие може да се намери на следния интернет адрес:  
<http://www.compliance.sony.de/>

### **Hrvatski**

Sony Corporation ovime izjavljuje da je ova oprema u skladu s Direktivom 2014/53/EU.

Cjeloviti tekst EU izjave o sukladnosti dostupan je na sljedećoj internetskoj adresi:  
<http://www.compliance.sony.de/>

### **Česky**

Sony Corporation tímto prohlašuje, že toto zařízení je v souladu se směrnicí 2014/53/EU.

Úplné znění EU prohlášení o shodě je k dispozici na této internetové adrese:  
<http://www.compliance.sony.de/>

### **Dansk**

Herved erklærer Sony Corporation, at dette udstyr er i overensstemmelse med direktiv 2014/53/EU.

Den fulde ordlyd af EU-overensstemmelseserklæringen er tilgængelig på følgende internetadresse:  
<http://www.compliance.sony.de/>

### **Nederlands**

Hierbij verklaart Sony Corporation dat deze radioapparatuur conform is met Richtlijn 2014/53/EU.

De volledige tekst van de EU-conformiteitsverklaring kan worden geraadpleegd op het volgende internetadres:  
<http://www.compliance.sony.de/>

### **English**

Hereby, Sony Corporation declares that this equipment is in compliance with Directive 2014/53/EU.

The full text of the EU declaration of conformity is available at the following internet address:  
<http://www.compliance.sony.de/>

### **Eesti keel**

Käesolevaga deklareerib Sony Corporation, et käesolev seade vastab direktiivi 2014/53/EL nõuetele.

ELi vastavusdeklaratsiooni täielik tekst on kättesaadav järgmisel internetiaadressil:  
<http://www.compliance.sony.de/>

### **Suomi**

Sony Corporation vakuuttaa, että tämä laite on direktiivin 2014/53/EU mukainen.

EU-vaatimustenmukaisuusvakuutuksen täysimittainen teksti on saatavilla seuraavassa internetosoitteessa:  
<http://www.compliance.sony.de/>

### **Français**

Le soussigné, Sony Corporation, déclare que cet équipement est conforme à la Directive 2014/53/UE.

Le texte complet de la déclaration UE de conformité est disponible à l'adresse internet suivante :  
<http://www.compliance.sony.de/>

### **Deutsch**

Hiermit erklärt Sony Corporation, dass diese Funkanlage der Richtlinie 2014/53/EU entspricht. Der vollständige Text der EU-Konformitätserklärung ist unter der folgenden Internetadresse verfügbar:  
<http://www.compliance.sony.de/>

### **Ελληνικά**

Με την παρούσα Sony Corporation δηλώνει ότι, αυτή η συσκευή πληροί τους όρους της οδηγίας 2014/53/ΕU.

Το πλήρες κείμενο της δήλωσης συμμόρφωσης ΕΕ διατίθεται στην ακόλουθη ιστοσελίδα στο διαδίκτυο:  
<http://www.compliance.sony.de/>

### **Magyar**

A Sony Corporation igazolja, hogy ez a készülék megfelel a 2014/53/EU irányelvnek.

Az EU-megfelelőségi nyilatkozat teljes szövege elérhető a következő internetes címen:  
<http://www.compliance.sony.de/>

### **Italiano**

Con la presente, Sony Corporation dichiara che questo apparecchio è conforme alla Direttiva 2014/53/UE.

Il testo completo della dichiarazione di conformità UE è disponibile al seguente indirizzo Internet:  
<http://www.compliance.sony.de/>

### **Latviešu**

Ar šo Sony Corporation deklarē, ka šī iekārta atbilst direktīvai 2014/53/ES.

Pilns ES atbilstības deklarācijas teksts ir pieejams šādā interneta vietnē:  
<http://www.compliance.sony.de/>

### **Lietuvių kalba**

Mes, Sony Corporation, patvirtiname, kad šis įrenginys atitinka direktyvą 2014/53/ES.

Visas ES atitikties deklaracijos tekstas pasiekiamas šiuo internetiniu adresu:  
<http://www.compliance.sony.de/>

### Norsk

Herved erklærer Sony Corporation at utstyrstypen er i samsvar med direktiv 2014/53/EU. EU-erklæring fulltekst finner du på Internett under: <http://www.compliance.sony.de/>

### Polski

Sony Corporation niniejszym oświadcza, że to urządzenie jest zgodne z dyrektywą 2014/53/UE. Pełny tekst deklaracji zgodności UE jest dostępny pod następującym adresem internetowym: <http://www.compliance.sony.de/>

### Português

O(a) abaixo assinado(a) Sony Corporation declara que o presente equipamento está em conformidade com a Diretiva 2014/53/UE. O texto integral da declaração de conformidade está disponível no seguinte endereço de Internet: <http://www.compliance.sony.de/>

### Română

Prin prezenta, Sony Corporation declară că acest echipament este în conformitate cu Directiva 2014/53/UE. Textul integral al declarației UE de conformitate este disponibil la următoarea adresă internet: <http://www.compliance.sony.de/>

### Slovenščina

Sony Corporation potrjuje, da je ta oprema skladna z Direktivo 2014/53/EU. Celotno besedilo izjave EU o skladnosti je na voljo na naslednjem spletnem naslovu: <http://www.compliance.sony.de/>

### Slovensky

Sony Corporation týmto vyhlasuje, že zariadenie je v súlade so smernicou 2014/53/EÚ. Úplné vyhlásenie EÚ o zhode je k dispozícii na tejto internetovej adrese: <http://www.compliance.sony.de/>

### Español

Por la presente, Sony Corporation declara que este equipo es conforme con la Directiva 2014/53/UE. El texto completo de la declaración UE de conformidad está disponible en la dirección Internet siguiente: <http://www.compliance.sony.de/>

### Svenska

Härmed försäkrar Sony Corporation att denna utrustning överensstämmer med direktiv 2014/53/EU. Den fullständiga texten till EU-försäkran om överensstämmelse finns på följande webbadress: <http://www.compliance.sony.de/>

### Türkçe

Sony Corporation bu ekipmanın 2014/53/AB Direktifine uygun olduğunu işbu belge ile beyan eder. AB uygunluk beyanının tam metni aşağıdaki internet adresinden edinilebilir: <http://www.compliance.sony.de/>

### Shqip

Me anë të këtij dokumenti, Sony Corporation deklaroi se kjo pajisje është në pajtueshmëri me Direktivën 2014/53/BE. Teksti i plotë i deklarimit së pajtueshmërisë së BE-së disponohet në adresën e mëposhtme të të internetit: <http://www.compliance.sony.de/>

### Македонски

Со овој документ, Sony Corporation изјавува дека оваа опрема е во согласност со Директивата 2014/53/EY. Целосниот текст на Изјавата за сообразност на ЕУ е достапен на следнава адреса на интернет: <http://www.compliance.sony.de/>

### Srpski

Sony Corporation ovim izjavljuje da je ova oprema u skladu sa direktivom 2014/53/EU. Kompletan tekst EU izjave o uskladenosti je dostupan na sledećoj internet adresi: <http://www.compliance.sony.de/>

### Support site

If you have any questions or for the latest support information on this product, please visit the web site below:

#### Support-Website

Wenn Sie Fragen haben oder die neuesten Support-Informationen zu diesem Produkt abrufen möchten, rufen Sie bitte folgende Website auf:

#### Ondersteuningssite

Als u vragen hebt of de recentste ondersteuninginformatie over dit product wilt hebben, gaat u naar de onderstaande website:

### Site d'assistance

Si vous avez des questions ou si vous souhaitez consulter les toutes dernières informations techniques sur ce produit, rendez-vous sur le site Web suivant :

#### Sitio Web de soporte técnico en línea

Para resolver cualquier duda u obtener la información más reciente sobre el soporte técnico de este producto, visite el siguiente sitio Web:

#### Supportsida

Om du har några frågor eller för den senaste supportinformationen om denna produkt, se webbplatsen nedan:

<https://www.sony.eu/support>

Register your product online now at:  
Registrieren Sie Ihr Produkt jetzt bei:  
Registreer uw product nu online via:

Merci d'enregister votre produit en ligne sur :  
Registre su producto online en:  
Registrera din produkt online nu på:

<https://www.sony.eu/mysony>

### Help Guide (online manual)

For more details, please visit the following web site and refer to your unit name as shown below.

#### Hilfe (Online-Anleitung)

Weitere Einzelheiten finden Sie auf folgender Website. Schlagen Sie dort unter dem Namen für Ihr Gerät nach, der unten aufgeführt ist.

#### Helpgids (onlinehandleiding)

Ga voor meer details naar de volgende website en vermeld uw apparaatnaam zoals hieronder weergegeven.

### Guide d'aide (manuel en ligne)

Pour plus d'informations, veuillez visiter le site Web suivant et référez-vous au nom de votre unité comme indiqué ci-dessous.

#### Guía de ayuda (manual online)

Para obtener más información, visite el siguiente sitio web y busque el nombre de su unidad tal y como se indica a continuación.

#### Hjälpguide (handbok på Internet)

För att få mer information kan du besöka följande webbplats och se ditt enhetsnamn som visas nedan.



XAV-1500(EUR)

[https://rd1.sony.net/help/ev/xav-1500/h\\_zz/](https://rd1.sony.net/help/ev/xav-1500/h_zz/)

Made for  
 iPhone

 **Bluetooth**<sup>®</sup>